



POLKNA
Katalog izdelkov

EUX®



VSEBINA

- 07** | **Zaria**
Fasadno polkno z okvirom
- 13** | **Aurora**
EUX fasadno polkno z okvirom
- 19** | **Dinata**
Polkno z okvirom in vgrajenim komarnikom
- 25** | **Fortuna**
EUX polkno z okvirom in integriranim komarnikom
- 31** | **Geras**
Polkno vgrajeno na kamnito erto
- 37** | **Gaia**
EUX zaobljeno polkno
- 43** | **Perun**
Istrsko / dalmatinsko polkno
- 49** | **Rustica**
Polno polkno brez vidnih robov krila
- 55** | **Storica**
Imitacija tradicionalnih polnih polken
- 61** | **Artemis**
Polkno vgrajeno neposredno na okenski okvir
- 67** | **Harmonia**
Harmo polkno
- 73** | **Hera**
Fasadno drsno polkno
- 79** | **Fly**
EUX drsno polkno z okvirom
- 01** | **O nas**
- 03** | **Proizvodnja**
- 05** | **EUX aluminijasta polkna**
- 85** | **Možnost RAL barv**
- 87** | **Ročaji za odpiranje polken**
- 89** | **Ročice za odpiranje lamel**
- 91** | **Držala polkenskih kril**
- 95** | **Sistemi odpiranja**
- 97** | **Distribucija EUX polken**
- 99** | **Certificirano poslovanje**
- 101** | **Sodelovanje**
- 103** | **Kontakt - Postanimo partnerji**





NAS ■

Od začetka poslovanja do danes podjetje sistematično razvija proizvodnjo EUX polken in okovja. Danes lahko v EUX ponudbi najdete razne modele vrtljivih, harmo in drsnih senčil, ki so prilagojena tako sodobni kot tradicionalni arhitekturi. Vsi EUX izdelki so podvrženi kontroli in so po normi za EU standarde **EN 13659 nosilci oznake CE**.

Naš uspeh se dnevno kaže z več kot tisoč stalnimi strankami na več kot osmih izvoznih trgih. Strankam in partnerjem jamčimo vrhunsko kakovost in hitrost dela, z več kot osemdeset usposobljenimi strokovnjaki. EUX je znamka, ki jo lahko s popolnim zaupanjem zastopate in vključite v svojo lastno ponudbo.

Razvojni načrti so močno izvozno orientirani, s poudarkom na krepitvi položaja na trgih regije, kjer podjetje posluje. Visoka pričakovanja pri uresničevanju zastavljenega cilja temeljijo na bogatih izkušnjah in motiviranem človeškem potencialu, ki je kreativno usmerjen v razvoj družbe.

Dolgoletna usmerjenost v proizvodnjo kakovostnega EUX okovja in polken ter izpolnjevanje želja in potreb kupcev, sta zagotovila podjetju visoko pozicijo kot proizvajalcu okovja in alu polken v regiji.

“ *Menimo, da je naša ekipa dovolj močna, da postane tudi Vaš partner.*

Če si tudi Vi želite napredovanja, se s popolnim zaupanjem obrnite na nas, da dosežemo skupne cilje!

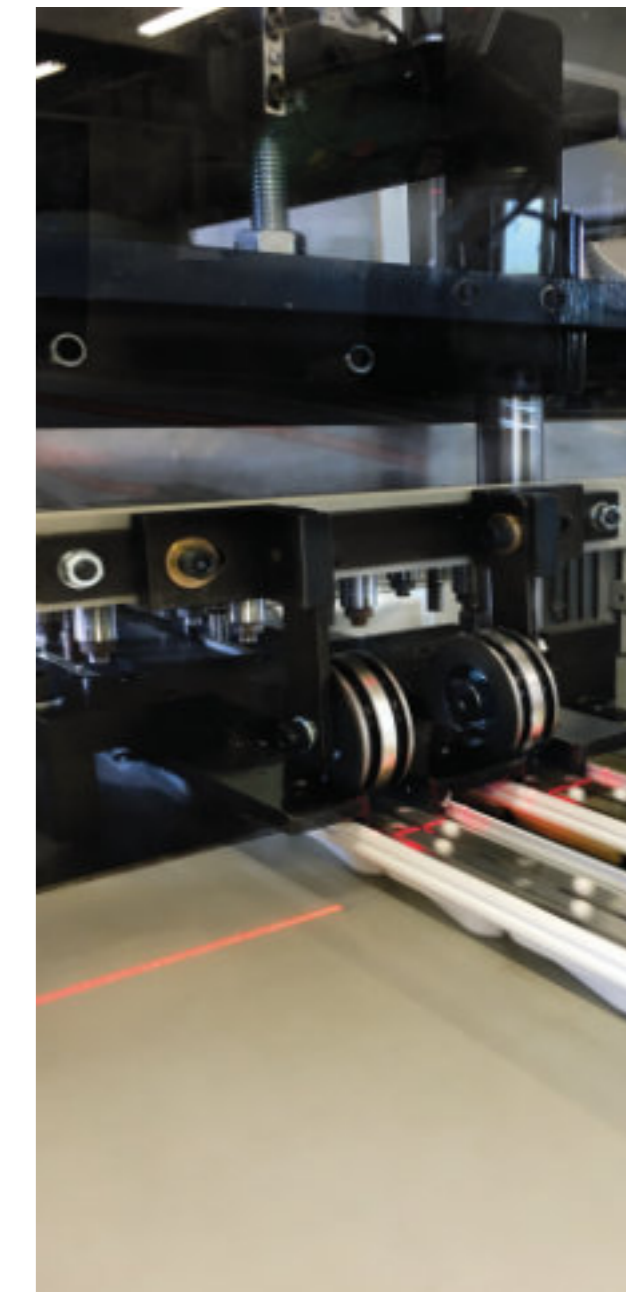



EUX je izbral aluminij kot glavni element svoje proizvodnje, saj se ta material lahko oblikuje v katero koli velikost in obliko, zaradi česar je primeren za ustvarjanje raznih dimenzij končnega izdelka.

Lahkost materiala omogoča eleganten in estetsko zanimiv videz, ne glede na vrsto uporabe.

Zaradi visoke kakovosti in zgradbe materiala senčila iz aluminija dajejo končnemu izdelku odlične zvočne in termoizolacijske lastnosti.

Organizacija predstavlja enega od temeljnih elementov katere koli proizvodnje, pri alu stavbnem pohištvu pa igra ključno vlogo zaradi dinamičnega in časovno zahtevnega procesa dela, ki vključuje tako proizvodnjo, kot tudi dostavo končnih izdelkov.

Aluminij je odporen in vzdržljiv material, ki omogoča trajnejše rešitve za različne elemente stavbnega pohištva, med drugim tudi za polkna.

Možno ga je popolnoma, celo do 100 % reciklirati. Prednost alu stavbnega pohištva je tudi estetski videz, saj aluminij omogoča izdelavo elegantnejših in estetsko prijetnejših rešitev in oblik izdelka.

PROIZVODNJA

Arhitekti in inženirji menijo, da je aluminij ena najboljših rešitev za uporabo v kateri koli vrsti gradnje. Zaradi vzdržljivosti, odpornosti na korozijo in lahкости je temeljni material v industriji. Aluminij je idealna rešitev za termično zahtevne naloge, zagotavlja visoko ognje varnost ter je preprost za vzdrževanje.

Zaradi svoje specifične strukture aluminij omogoča izredno vzdržljivost in trdnost končnega izdelka. S tem predstavlja **dolgoročneje rešitve**, saj v primerjavi z drugimi materiali zahteva zelo malo vzdrževanja. Dolgotrajnost hkrati predstavlja pomemben ekonomski dejavnik pri izbiri ALU stavbnega pohištva.

“ *Proizvodnja senčil EUX je v celoti certificirana in se izvaja z uporabo najsodobnejših softverskih rešitev v vrhunskih obratih.* ”

Razvili smo polkna EUX, da bi zadovoljili estetske in funkcionalne zahteve pri tradicionalnih in sodobnih konstrukcijah, ki se uporabljajo na posameznih področjih. Odločili smo se, da vam ponudimo **varnost, dolgotrajnost in tehnične prednosti.**





EUX ALUMINIJASTA POLKNA ESTETSKI VIDEZ & MOŽNOSTI



EUX polkno ponuja številne rešitve

EUX aluminijasta polkna ponujajo številne rešitve, tako za sodobno kot tradicionalno arhitekturo. Različni modeli EUX aluminijastih polken zadostijo najstrožjim arhitekturnim zahtevam. Ko gre za sodobno arhitekturo, so tu modeli drsnih in harmo polken, ki so namenjena vgradnji na fasado iz stiropora ali polkna brez okvira, ki se vgradijo neposredno na okenski okvir.

V tradicionalni arhitekturi prvo mesto zasedajo modeli rustikalnih aluminijastih polken. Različice "dalmatinskih" in "istrskih polken" ter sistem preklopnih polken "alla Padovana" in "alla Vicentina" omogočajo vgradnjo z ali brez okvira neposredno na kamnito erto.



EUX polkno ponuja več možnosti montaže

EUX modeli aluminijastih polken nudijo več možnosti vgradnje. Z lastnim okvirom se lahko vgradijo na rob fasade, če obstaja ustrezna podlaga. Za globoke špalete z izolacijo iz stiropora, rešitev ponuja EUX polkno z okvirom, ki se vgradi neposredno ob oknu, brez vmesnega prostora med oknom in polknom. Nekatero modele EUX polken z okvirom je mogoče nadgraditi z vertikalnim ali horizontalnim komarnikom. Model EUX polkna brez okvira se lahko vgradi neposredno na okenski okvir, ne glede na to, ali je okno PVC, leseno ali aluminijasto.

Osnovna prednost EUX polkna z okvirom je možnost vgradnje komarnika v okvir polkna ter pritrditev okvira polkna na okenski okvir. EUX polkna so v fazi predpriprave tako izdelana, da to predstavlja znaten prihranek časa pri montaži na objektu.



EUX okovje

Pri proizvodnji EUX polken uporabljamo zelo kakovostno EUX okovje ter rustikalno okovje, ki ga odlikuje najboljša antikorozijska zaščita med podobnimi izdelki na tržišču.



01

ZARIA

Fasadno polkno z okvirom

KLASIČNO

Zaria je model polkna z okvirom, debeline 45 mm, ki z ravnimi linijami ustreza vsaki vrsti arhitekture. Polkno Zaria omogoča izvedbe s fiksnimi polodprtimi lamelami, premičnimi lamelami ter lamelami s polnilom, s katerimi se lahko regulira vdor svetlobe v prostor.

Poleg svoje primarne funkcije senčenja in protivlomne zaščite ima zelo pomembno estetsko vlogo na vsakem objektu.

Zaria polkno se z lastnim okvirom vgradi na rob fasade.



Zaria fasadno R40 polkno

Vodoravni prerez

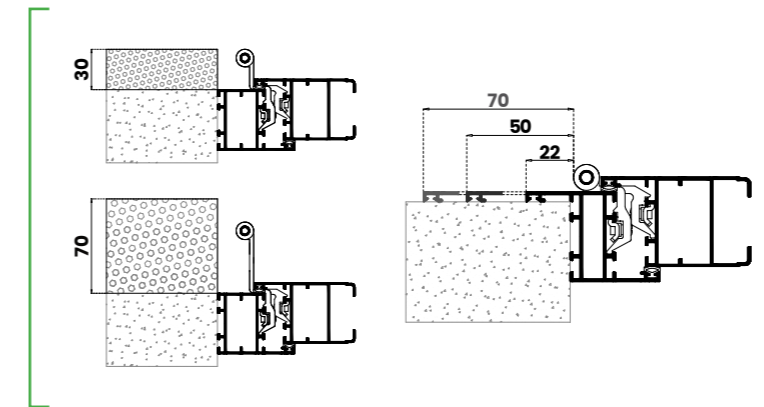

Na voljo je več izvedb "Z" okvira z gramozom 22 mm, 50 mm in 70 mm. Z "L" okvirom brez gramozov se lahko vstavi v špaleta in z ustreznim okovjem nastavi odpiranje kril.

Na voljo je v dveh izvedbah, za odpiranje kril globine 30 mm in globine 70 mm.

Ta model polkna je na voljo v raznih izvedbah odpiranja, od klasičnih vrtljivih do preklopnih kril in kril z odpiranjem s pomočjo teleskopskih škarij.



Fasadna aluminijasta polkna Zaria so klasična EUX aluminijasta polkna. So glavni predstavnik klasičnega videza in oblike polkna, s katerim prispevajo k estetskemu videzu vsakega objekta.



Funkcija senčenja



Protivlomna zaščita



Estetski videz





02

AURORA

EUX fasadno polkno z okvirom





S SLOGOM

Aurora je model polkna, ki z zaobljenimi linijami predstavlja uravnotežen kompromis med tradicionalnim slogom rustikalnega polkna in sodobnim slogom polkna s premičnimi lamelami.

Zato je Aurora model polkna, ki se lahko prilagaja vsem življenjskim slogom sodobne in tradicionalne arhitekture.



Aurora fasadno EUX polkno

Vodoravni prerez

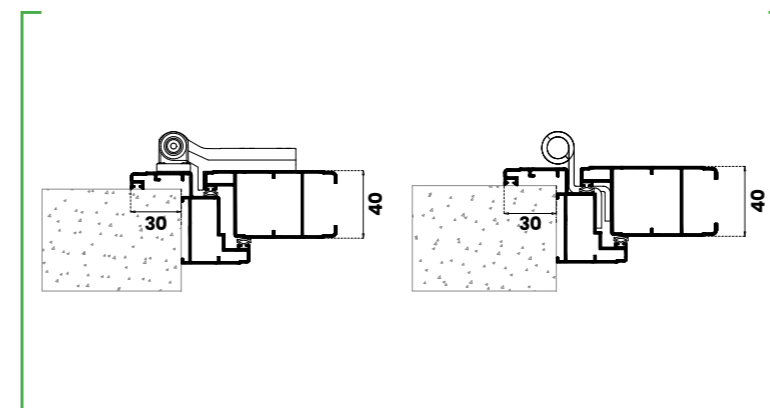

Aurora polkno z zaobljenim "Z" okvirom se vgradi na rob fasade. Dolžina gramoza je 30 mm. Na tako polkno je mogoče vgraditi nadgradno okovje tipa "Maco" ali skrite tečaje.

Sistem odpiranja je tak kot pri tradicionalnih lesenih polknih, z rustikalnim Maco ročajem in kovinsko prečko.

Omogoča razne izvedbe vrtljivih in preklopnih kril, 4 – stranskih ali 3 – stranskih okvirov, v slednjem primeru je na dnu krila ščetka za preprečevanje vdora svetlobe.

Na voljo je s fiksnimi ali premičnimi lamelami ali s polnilom.

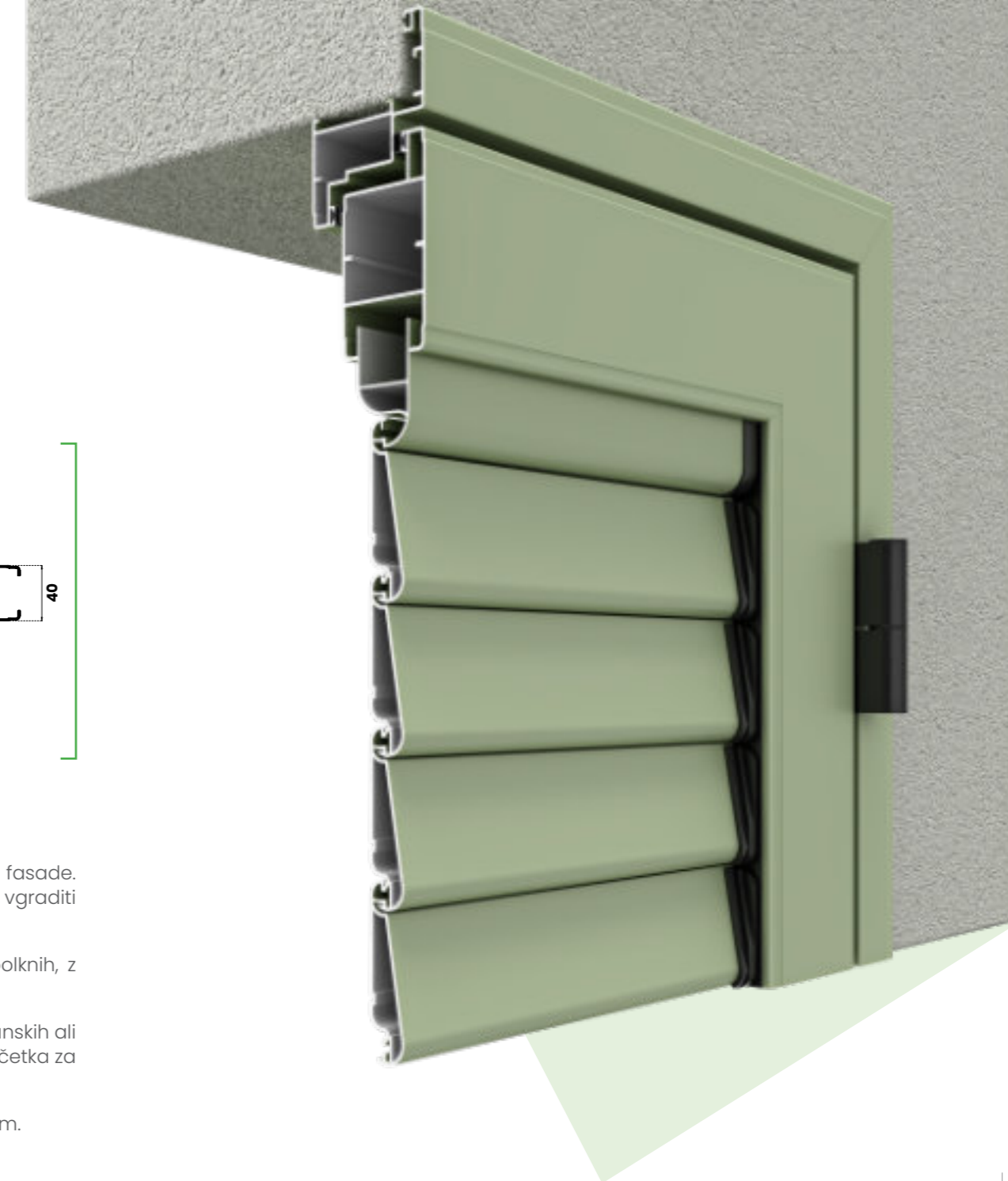



Zaobljeno fasadno aluminijasto polkno Aurora je izpeljanka tradicionalnega polkna. Proizvedeno je za uporabo in prilagodljivost sodobnim in tradicionalnim oblikovalskim rešitvam.



Funkcija senčenja



Prilagodljivost



Estetski videz

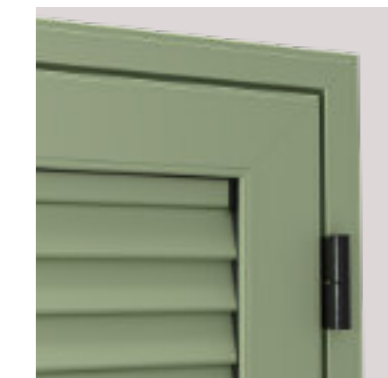



03

DINATA

Polkno z okvirom in vgrajenim komarnikom



VGRADNO

EUX polkno Dinata z okvirom omogoča vgradnjo na fasado iz stiropora. Z okvirom se pritrdi neposredno do okenskega okvira, brez praznega prostora med oknom in polknom.

V okvir polkna je mogoče vgraditi vertikalni ali horizontalni komarnik. Z robustno obliko okvira in vrtljivih kril se lahko prilagaja najzahtevnejšim pogojem sodobne in tradicionalne gradnje.

Dinata polkna so na voljo v izvedbi s fiksnimi in premičnimi lamelami ter s polnilom.



Dinata polkno z okvirom

Vodoravni prerez

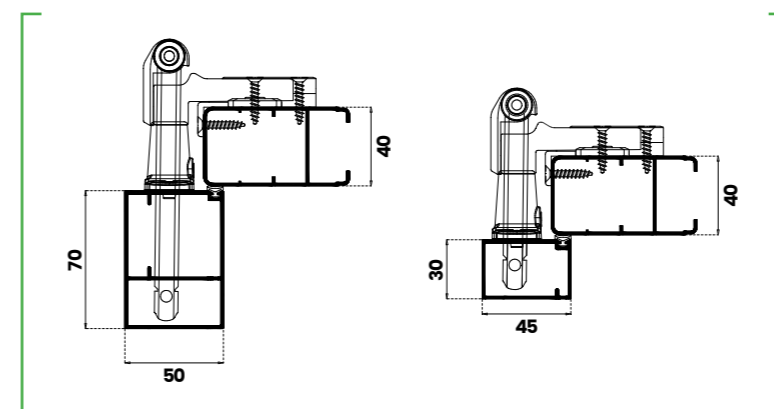

Dinata polkno ponuja dva tipa okvira. Okvir 50 x 70 je predviden za vgradnjo komarnika. Okvir 30 x 45 je predviden za tanjše izolacije iz stiropora in v ta okvir ni mogoče namestiti komarnika.

Obe dimenziji okvira omogočata vgradnjo nizkega praga višine 15 mm, z nameščenim gumijastim tesnilom, ki preprečuje vdor svetlobe.

Pri obeh različicah okvira je možna izvedba z vrtljivimi in preklopnimi krili.

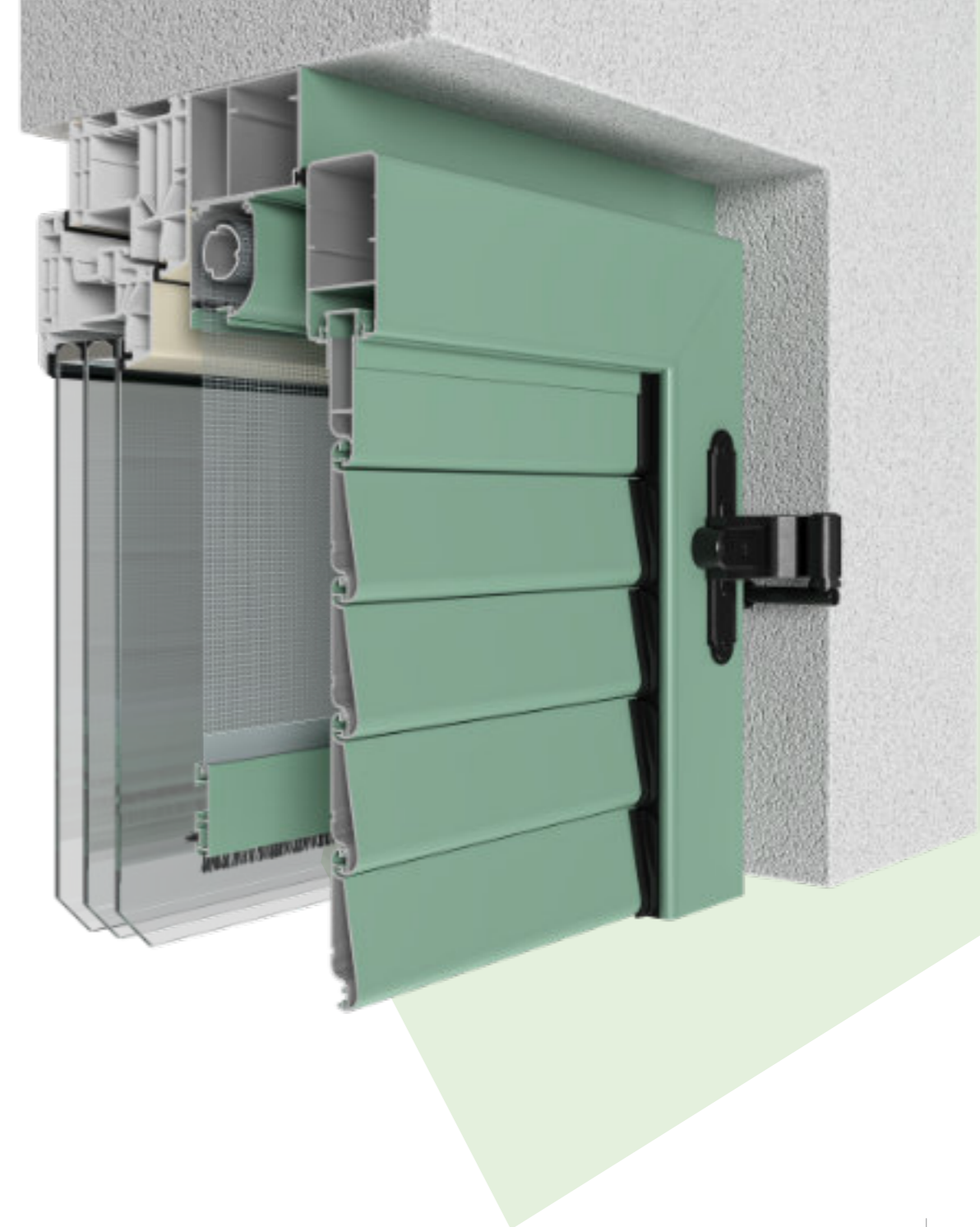



Polkna s komarnikom so izredno kakovostna in cenjena rešitev, ki vključuje tudi možnost zaščite proti mrčesu ter omogoča brezskrbno uživanje poletja!



Prilagodljivost



Komarnik



Robustno





04

FORTUNA

EUX polkno z okvirom in integriranim komarnikom



INTEGRIRANO

Fortuna je polkno z okvirom 55 x 83 mm, ki se namesti neposredno do okenskega okvira, brez praznega prostora med oknom in polknom.

V okvir je mogoče integrirati vertikalni ali horizontalni komarnik, ki je popolnoma poravnana z okvirom polkna. Na voljo je v raznih RAL barvah imitacije lesa. Komarnik je po sistemu potiskanja nameščen v okvir polkna.

Polkno Fortuna je na voljo v izvedbi s fiksnimi in premičnimi lamelami ali s polnilom, s klasičnimi vrtljivimi ali preklopnimi krili.



Fortuna polkno z okvirom

Vodoravni prerez

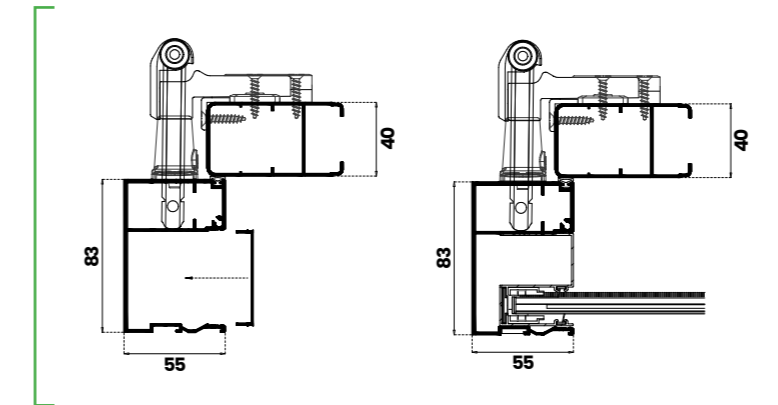

Fortuna polkno ima okvir 55 x 83, z vnaprej pripravljenim prostorom za namestitev komarnika. Polkneni okvir Fortuna vsebuje pokrov, ki omogoča tudi kasnejšo montažo komarnika.

Pokrov je pri vgrajenem polknu možno preprosto odstraniti ter na isto mesto namestiti komarnik, predviden za ta okvir.

Okvir 55 x 83 omogoča tudi vgradnjo nizkega praga višine 15 mm, z nameščenim gumijastim tesnilom, ki preprečuje vdor svetlobe.

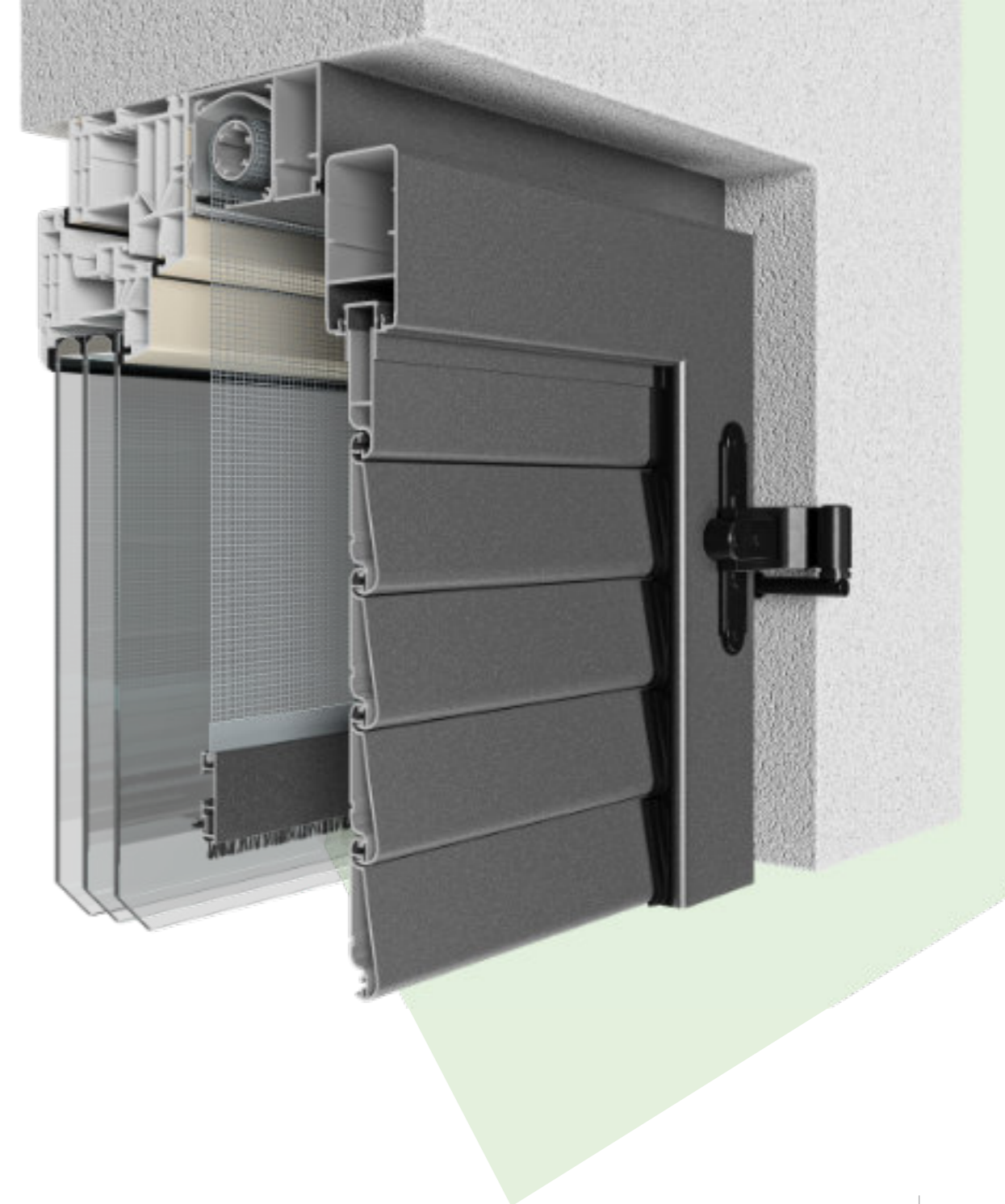



Polkna z integriranim komarnikom Fortuna Vam omogočajo modifikacijo in integriranje komarnika. Brezskrbno uživajte poletje!



Funkcija senčenja



Nadgradnja



Komarnik





05

GERAS

Polkno vgrajeno na kamnito erto

RUSTIKALNO

Geras rustikalno polkno je model brez okvira, ki se vgradi neposredno na kamnito erto. Krilo polkna je debeline 40 mm, vsebuje gumijasto tesnilo, ki se prilega kamniti podlagi in tako preprečuje vdor svetlobe.

Z ustreznim okovjem se polkno brez okvira pritrdi neposredno na kamnito podlago.

Na voljo je s fiksnimi in premičnimi lamelami ali s polnilom, v izvedbi s klasičnimi vrtljivimi ali preklopnimi krili.



Geras polkno na kamniti erti

Vodoravni prerez

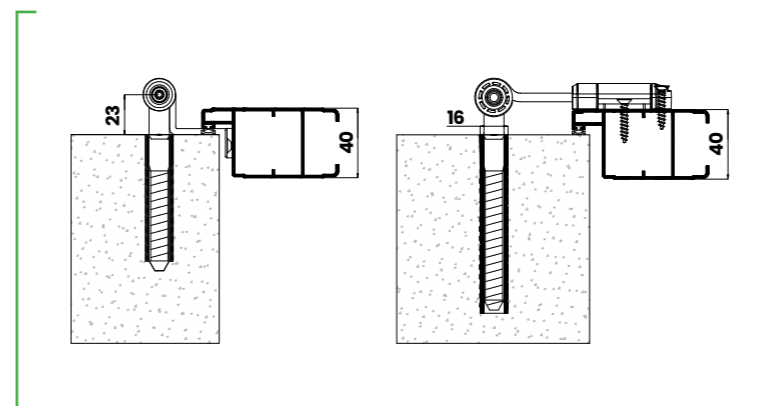

Geras polkno se vgradi neposredno na kamen. Dolžina gramoza je 17 mm in ima kanal za tesnilo.

Polkno je možno vgraditi z nadgradnim Maco okovjem ali s skritim okovjem. Model polkna omogoča izvedbo z vrtljivimi ali preklopnimi krili ter s premičnimi in fiksnimi lamelami ali s polnilom.

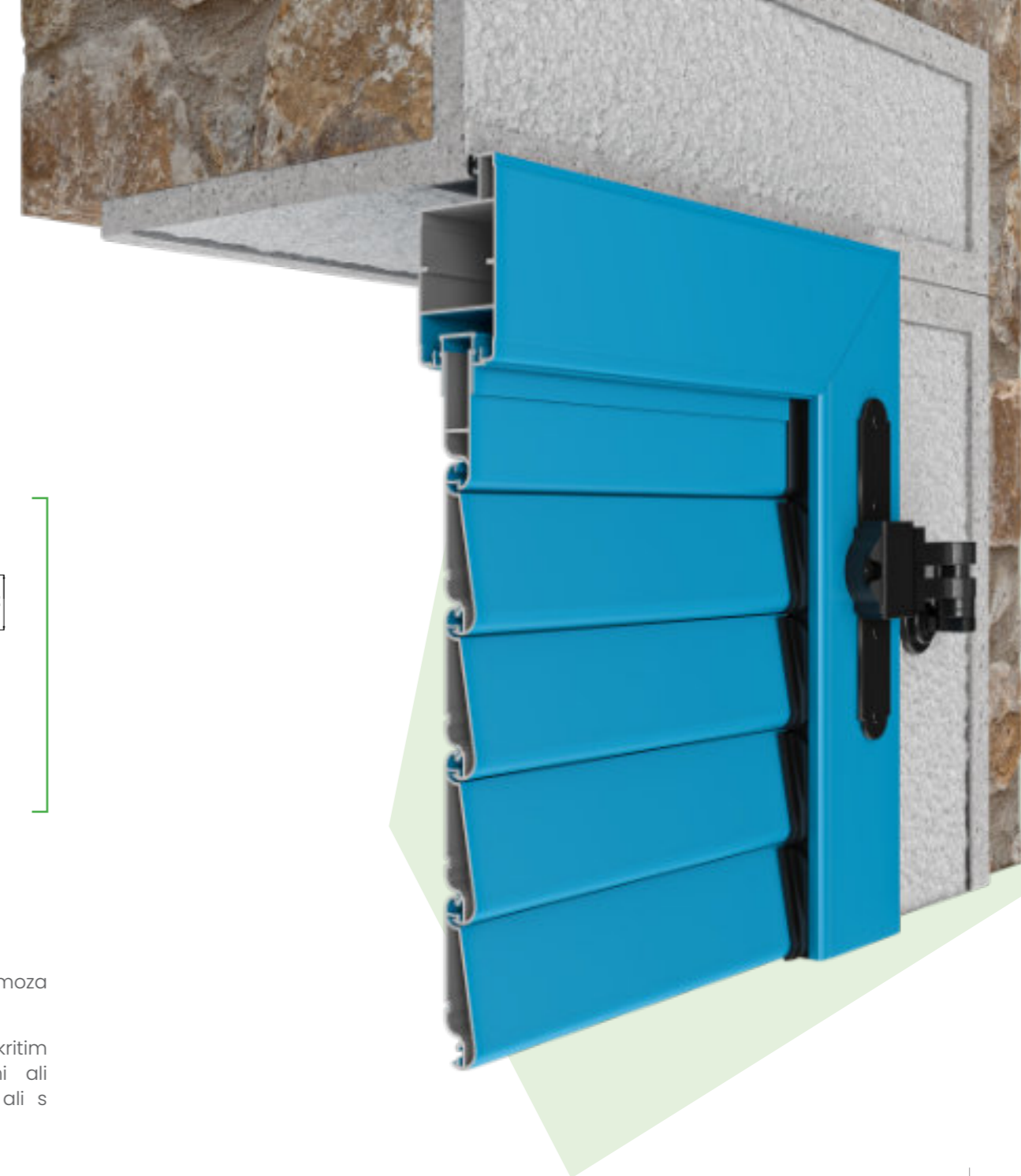



Aluminijasta rustikalna polkna brez okvira so enkratna izbira za vse rustikalne oblike arhitekture. Možnosti vgradnje olajšajo implementacijo polken na kamnitih in drugih tradicionalnih objektih.



Funkcija senčenja



Preprosta implementacija



Oblikovalske možnosti

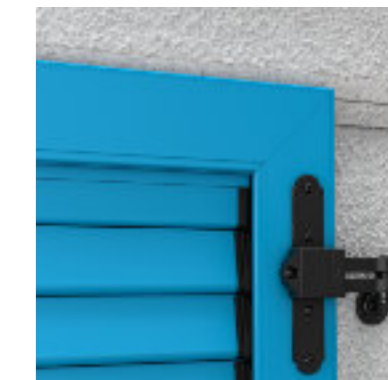



06

GAIA

EUX zaobljeno polkno

ZAobljeno

Gaia je model polkna, ki z zaobljenimi linijami popolnoma ustreza tradicionalni arhitekturi. Z lastnim okvirom se vgradi na rob fasade.

Možna je izvedba s klasičnimi vrtljivimi in preklopnimi krili. Na voljo je s fiksnimi in premičnimi lamelami ter s polnilom.

Na sliki je polkno v imitaciji lesa, ki je v grobi verziji eden od elementov, pri katerem pridejo do izraza zaobljene linije tega modela.



Gaia zaobljeno polkno

Vodoravni prerez

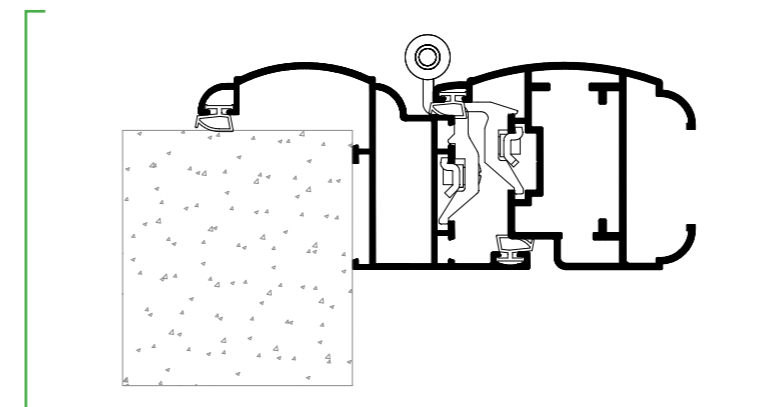

Gaia zaobljeno polkno z okvirom se vgradi na rob fasade. Gaia je model polkna z zaobljenimi linijami okvira in krila.

Polkno ima "Z" okvir z dolžino gramoza 40 mm. Na voljo je z vrtljivimi in preklopnimi krili in omogoča izvedbo s fiksnimi ali premičnimi lamelami ali s polnilom.





Zaobljena aluminijasta polkna so popolna rešitev za vse oblikovalske in arhitekturne projekte, pri katerih je treba poudariti tradicionalne linije in elemente objekta.



Visoka kakovost



Prilagodljivost



Estetski videz

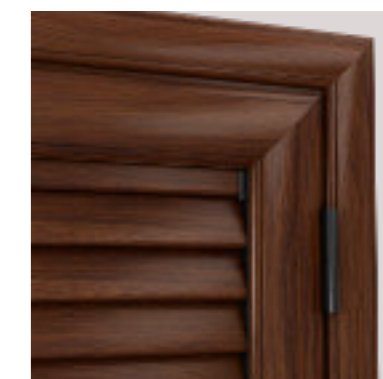
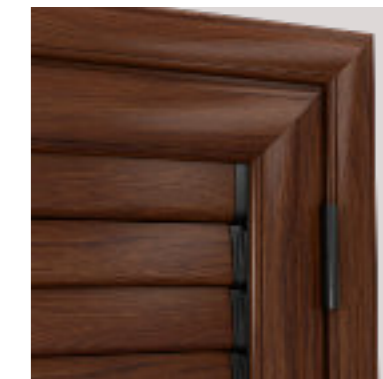



07

PERUN

Istrsko / dalmatinsko polkno (škura)

TRADICIONALNO

Perun je tipično polkno mediteranskih področij, za katero je značilno polnilo z navpičnimi linijami širine 60 mm, ki so v celoti vidne tako z zunanje kot z notranje strani. Zaradi svojega jadranskega šarma, se ta aluminijasta polkna imenujejo "istrske škure" ali "dalmatinske škure".

Poleg tega, da so funkcionalna, se tudi odlično podajo starim kamnitim hišam in odlično odgovarjajo rustikalnemu dizajnu. Izdelana so iz najkakovostnejših alu-plastificiranih materialov, njihovo vzdrževanje pa je zelo preprosto. Možna je izvedba s klasičnimi vrtljivimi in preklopnimi krili.



Perun polkno

Vodoravni prerez

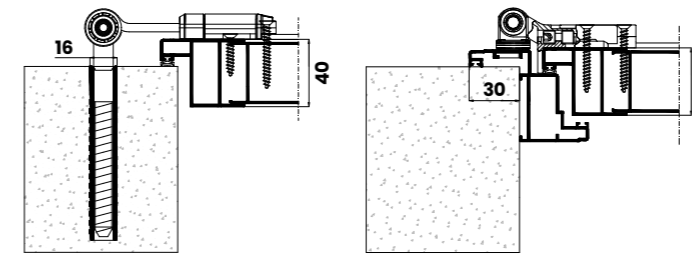

Perun polkno je mogoče vgraditi z okvirom ali brez njega neposredno na kamnito erto. Ta sistem, poleg klasičnih vrtljivih polken, omogoča tudi izvedbo preklopnih različic "alla Padovana" in "alla Vicentina".

Na voljo so z vrtljivimi in preklopnimi krili, polnilo je lahko postavljeno vodoravno ali navpično.

Model nudi več variacij in sistemov odpiranja.





Polna istrska ali dalmatinska polkna vam bodo omogočila privedi pozitivni šarm na rustikalne objekte. Povečajte vrednost in lepoto svojega objekta!



Visoka kakovost



Rustikalni dizajn



Preprosto vzdrževanje



08

RUSTICA

Polno polkno brez vidnih robov krila



MEDITERANSKI

Polno polkno nima vidnih robov krila, temveč se vidijo le deske, tako kot pri tradicionalnih lesenih polknih. Ta model aluminijastega polnega polkna omogoča postavitev na način, da so z notranje strani linije vodoravne, z zunanje strani pa navpične.

V medprostor med zunanjim in notranjim polnilom se lahko vstavi izolacija iz stiropora debeline 24 mm, s čimer dobimo dodatno termo in zvočno izolacijo. Narejena so iz kakovostnih alu profilov, s "Sea Side" plastificirano zaščito za morske razmere in sol.



Rustica polkno

Vodoravni prerez

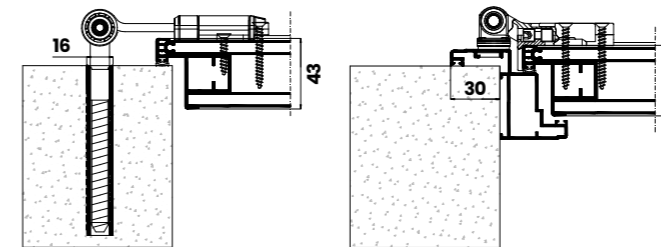

Polno aluminijasto polkno omogoča vgradnjo z lastnim okvirom ali brez okvira neposredno na kamen.

Poleg klasičnih vrtljivih kril, je ta model mogoče izvesti tudi z več preklopnimi krili tipa "alla Padovana" in "alla Vicentina".





Polno alu polkno je odlična izbira za tradicionalne kamnite hiše, ki nas tudi danes očarajo s svojo lepoto. Vrnite svojemu objektu mediteranski duh in ga okrasite s polnim aluminijastim polknom modela Rustica.



Mediteranski šarm



Sea Side zaščita



Izboljšana izolacija



09

STORICA

Tradicionalna polna polkna z ojačitvijo





KOMBINIRANO

Storica je model polkna, ki nima vidnih robov krila, temveč se vidijo le deske kot pri tradicionalnih lesenih polknih. Zanje je značilna dodatna ojačitev na notranji strani, ki ima funkcionalni in estetski značaj.

Polkno je polno, izvedba je možna z vodoravnimi ali navpičnimi linijami. Polkno Storico lahko vgradimo z lastnim okvirom ali brez okvira neposredno na kamen. Polkna so izdelana iz kakovostnih alu profilov in jih je enostavno vzdrževati.



Storica polno polkno

Vodoravni prerez

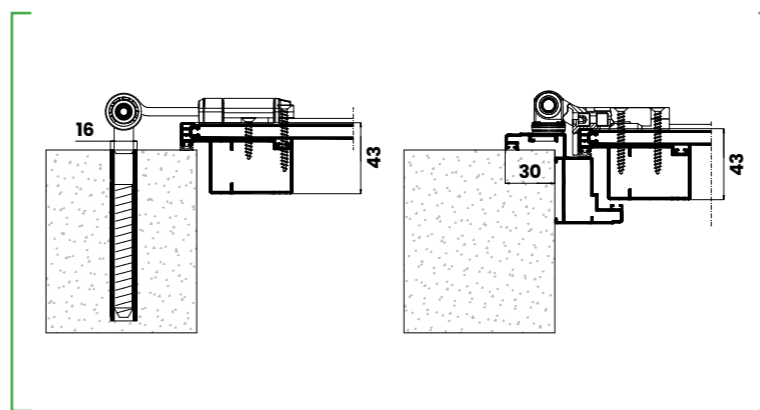

Polno polkno Storica se vgradi z lastnim okvirom ali brez okvira neposredno na kamen.

Poleg klasičnega vrtljivega modela, je na voljo tudi izvedba s preklopnim odpiranjem tipa "alla Padovana" ali "alla Vicentina".

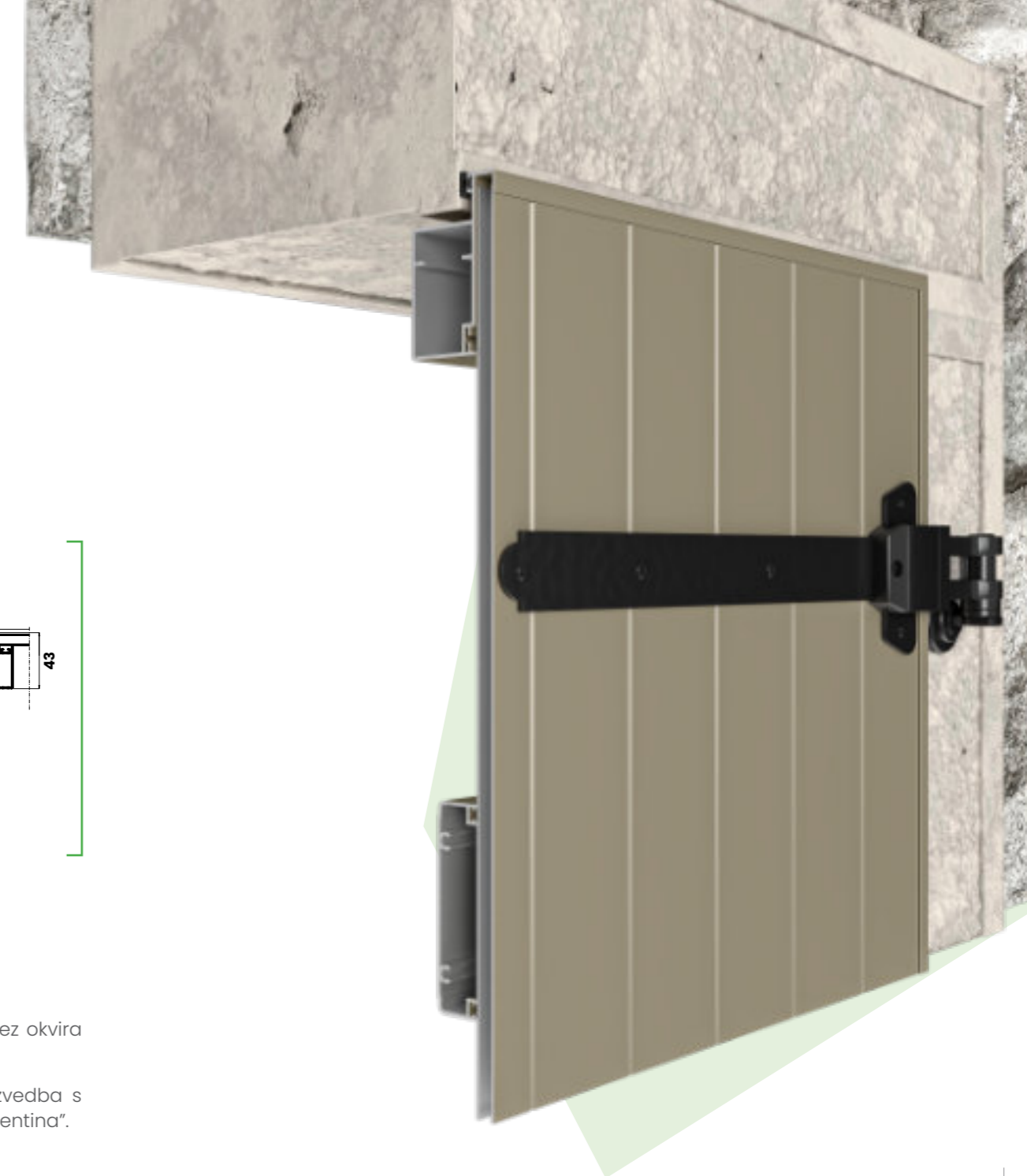

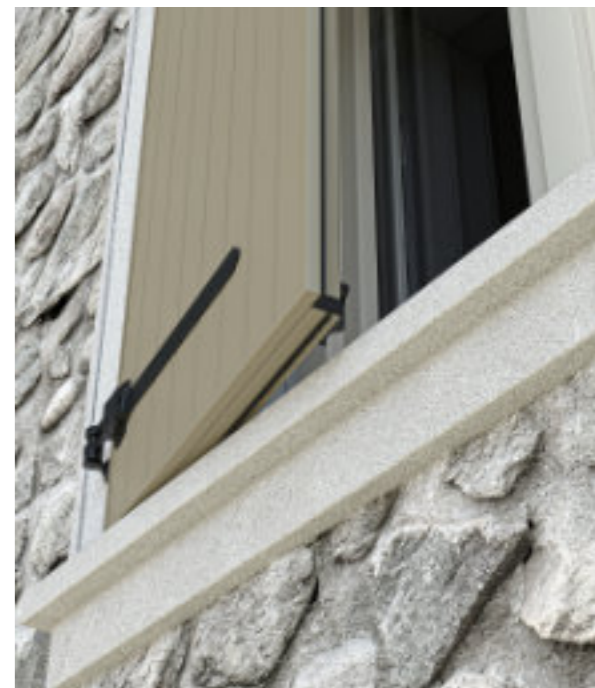
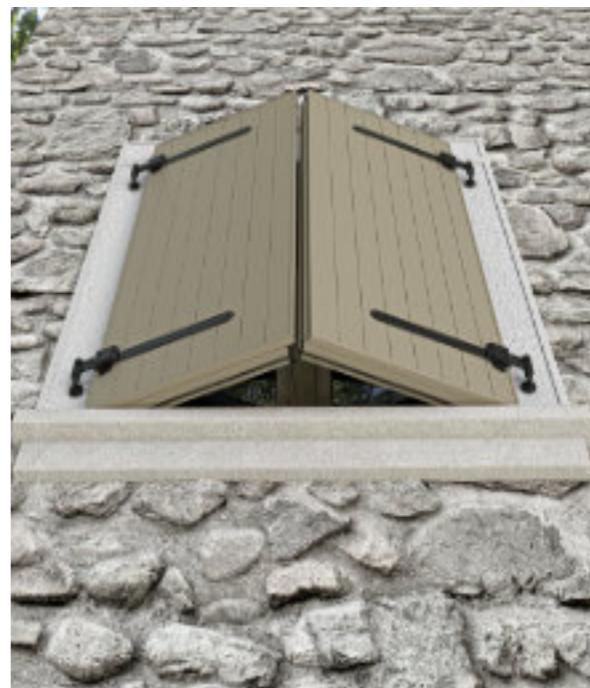
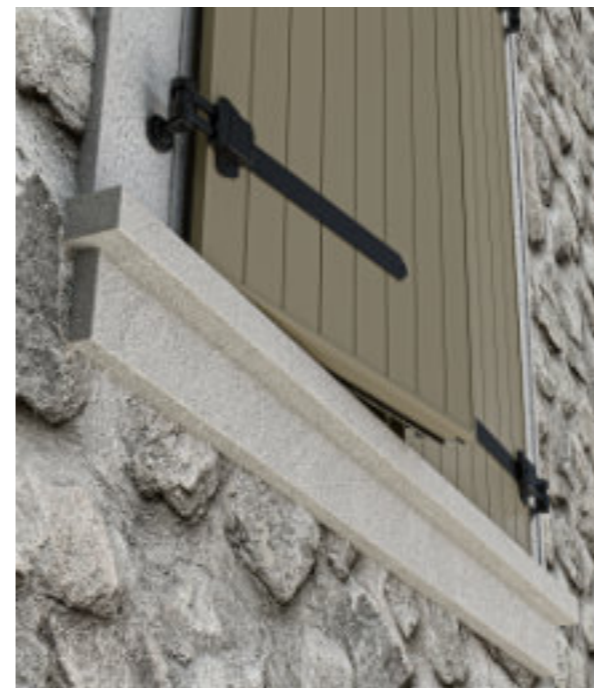

S svojo posebnostjo bo navdušilo vse ljubitelje tradicionalnih detajlov. Če želite nekaj posebnega in drugačnega, bo model Storica dal vašemu objektu posebno noto.



Tradicionalni šarm



Rustikalni dizajn



Estetski videz



10

ARTEMIS

Polkno vgrajeno neposredno na okenski okvir



NEPOSREDNO

Polkno Artemis je model brez okvira, ki se vgradi neposredno na okenski okvir, bodisi PVC, aluminijastega ali lesenega.

Polkno brez okvira se s svojo enostavnostjo prilagaja raznim podnebnim značilnostim in tako dopolnjuje estetski videz vsakega objekta.

Na voljo je s fiksnimi ali premičnimi lamelami ali s polnilom. Poleg izvedbe s klasičnimi vrtljivimi krili je mogoča tudi izvedba s preklopnimi krili.



Polkno Artemis brez okvira

Vodoravni prerez

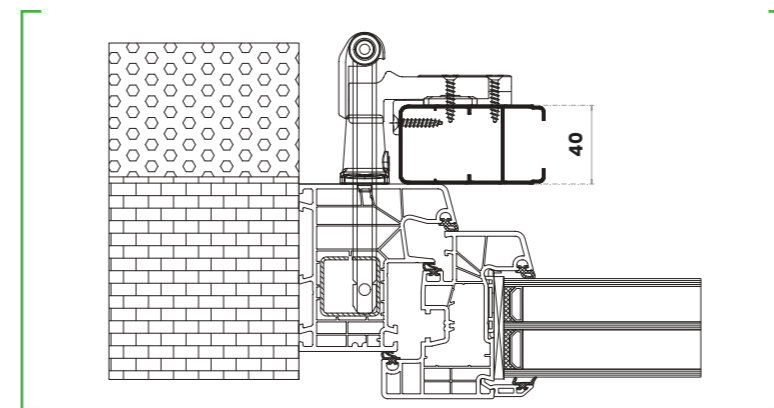

Polkno Artemis brez okvira omogoča vgradnjo neposredno na okenski okvir.

Prednost modela je, da se polkno pritrdi na okenski okvir že ob izdelavi PVC okna, zato polkna ni treba vgrajevati na objektu.

Ta model polkna se lahko vgradi na fasado iz stiropora do debeline 210 mm, možno pa ga je vgraditi pred izdelavo fasade.

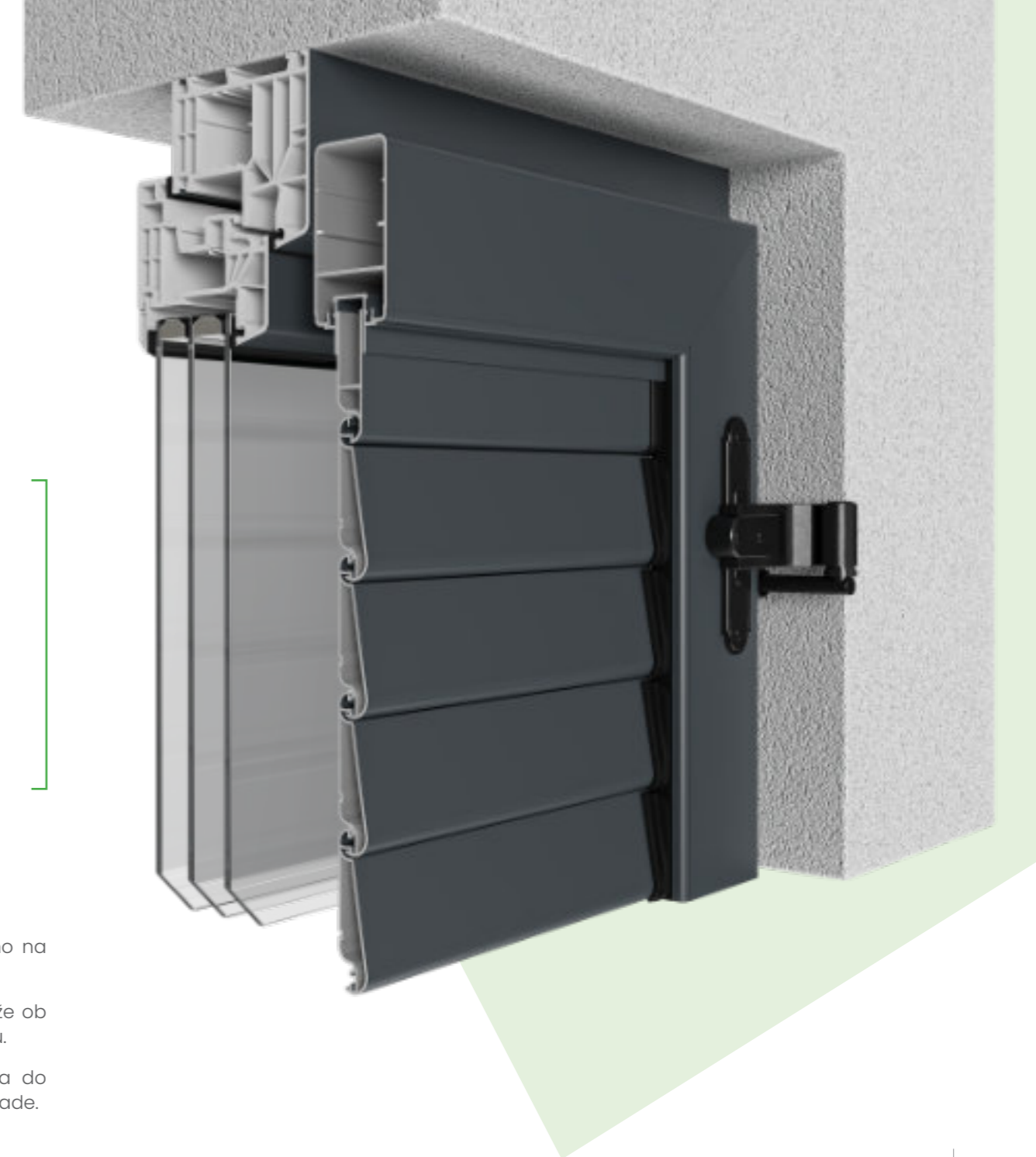



Polkna Artemis brez okvira skrajšujejo montažno in vgradbeno fazo ter korake pri implementaciji in nameščanju polken na objektih.



Celovita rešitev



Preprosta vgradnja



Estetski videz





11

HARMONIA

Harmo polkna

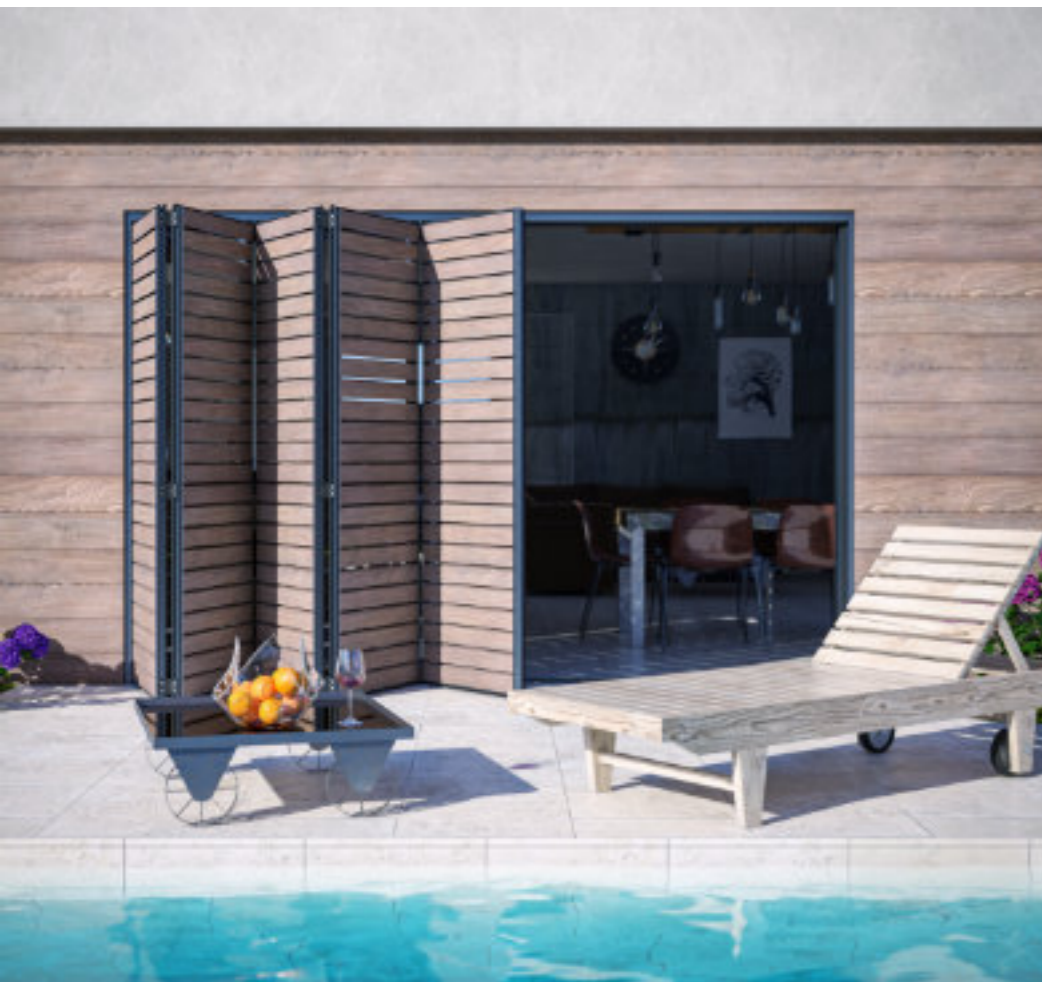

ELEGANTNO

Harmo polkna so idealna rešitev za velike panoramske zasteklitve. So zelo pomembna estetska nadgradnja v sodobni arhitekturi.

Omogočajo izvedbo odpiranja s parnimi in neparnimi krili ter možnost zaklepanja.

Spodnje vodilo se lahko namesti v tlak ali nad tlakom.

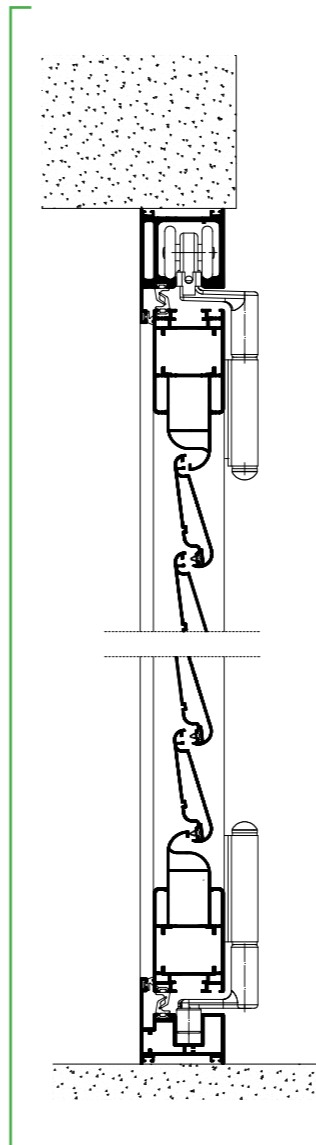

Harmonia polkno

Navpični prerez

Harmo polkno omogoča izvedbo neomejenega števila kril. Sistema ni mogoče preobremeniti, ker vsako krilo nosi lastno okovje.

Model Harmonia se lahko izvede z razno vrsto polnil, kot so premične ali fiksne lamele, perforirana pločevina, valovita pločevina, Funder Max plošče ter različne vrste imitacije lesa.

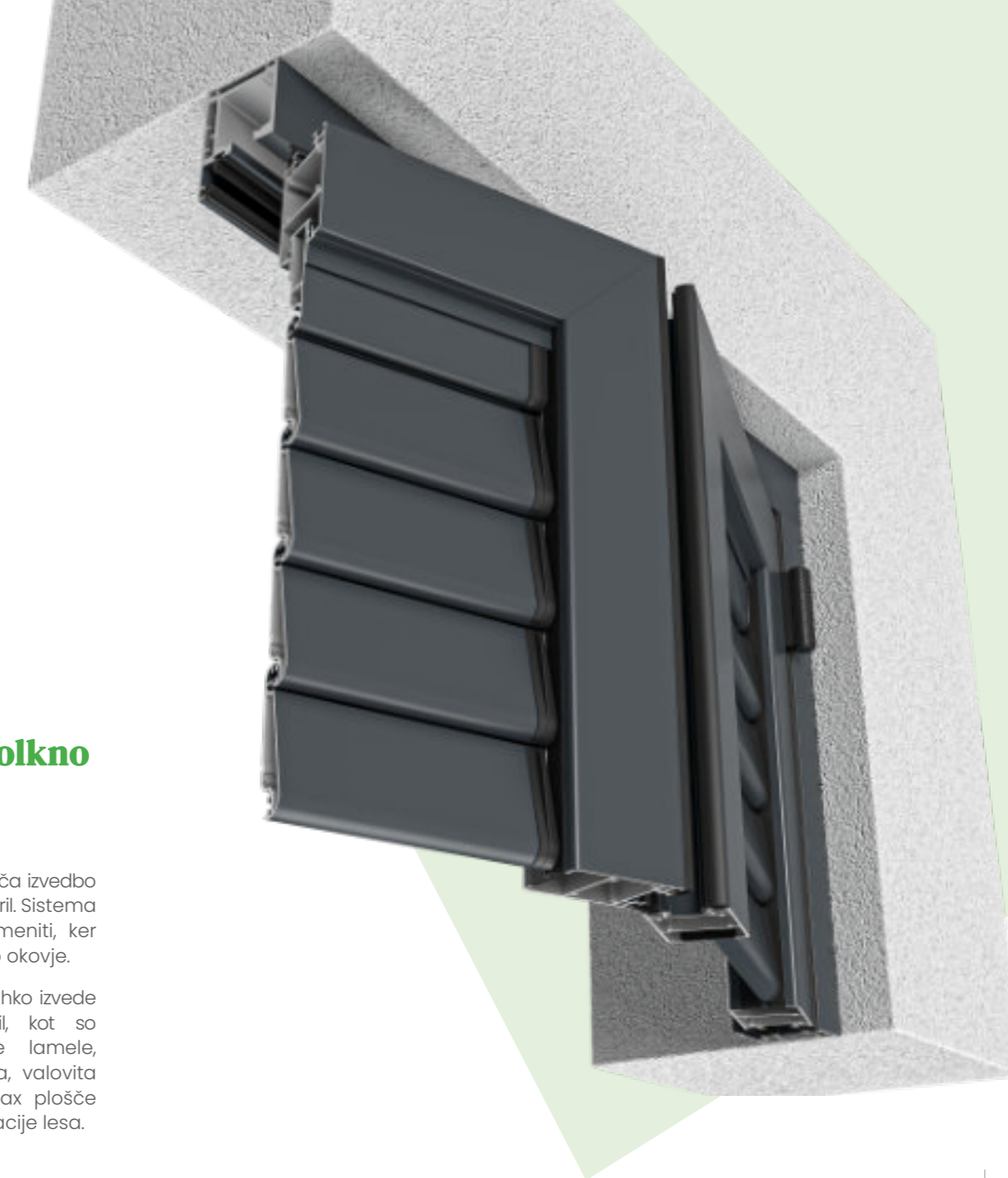



Harmo preklopna polkna Harmonia s prilagodljivostjo implementacije in raznolikostjo izvedbe ponujajo unikatno izkušnjo pri izvedbi sodobnih oblikovalskih rešitev.



Neomejeno število kril



Raznolika izvedba



Estetski videz



12

HERA

Fasadno drsno polkno

FUNKCIONALNOST

EUX drsna polkna so pomemben detajl sodobne arhitekture. So popolna rešitev za velike okenske površine.

Poleg dovršenega estetskega videza imajo tudi zelo dobro zaščitno funkcijo. Na voljo so v izvedbi s fiksnimi ali premičnimi lamelami ali s polnilom.

Pogosto se za odpiranje in zapiranje EUX drsnih polken uporablja električni pogon. Omogočena je izvedba z enim drsnim krilom do več vzporednih drsnih kril.



Hera drsna polkna

Navpični prerez

Model Hera je sistem drsnega polkna z zgornjim in spodnjim vodilom, ki ga pritrdimo na lice fasade nad in pod okensko odprtino.

Spodnje vodilo se lahko vgradi nad tlak ali v tlak. Sistem omogoča namestitve več vzporednih vodil.

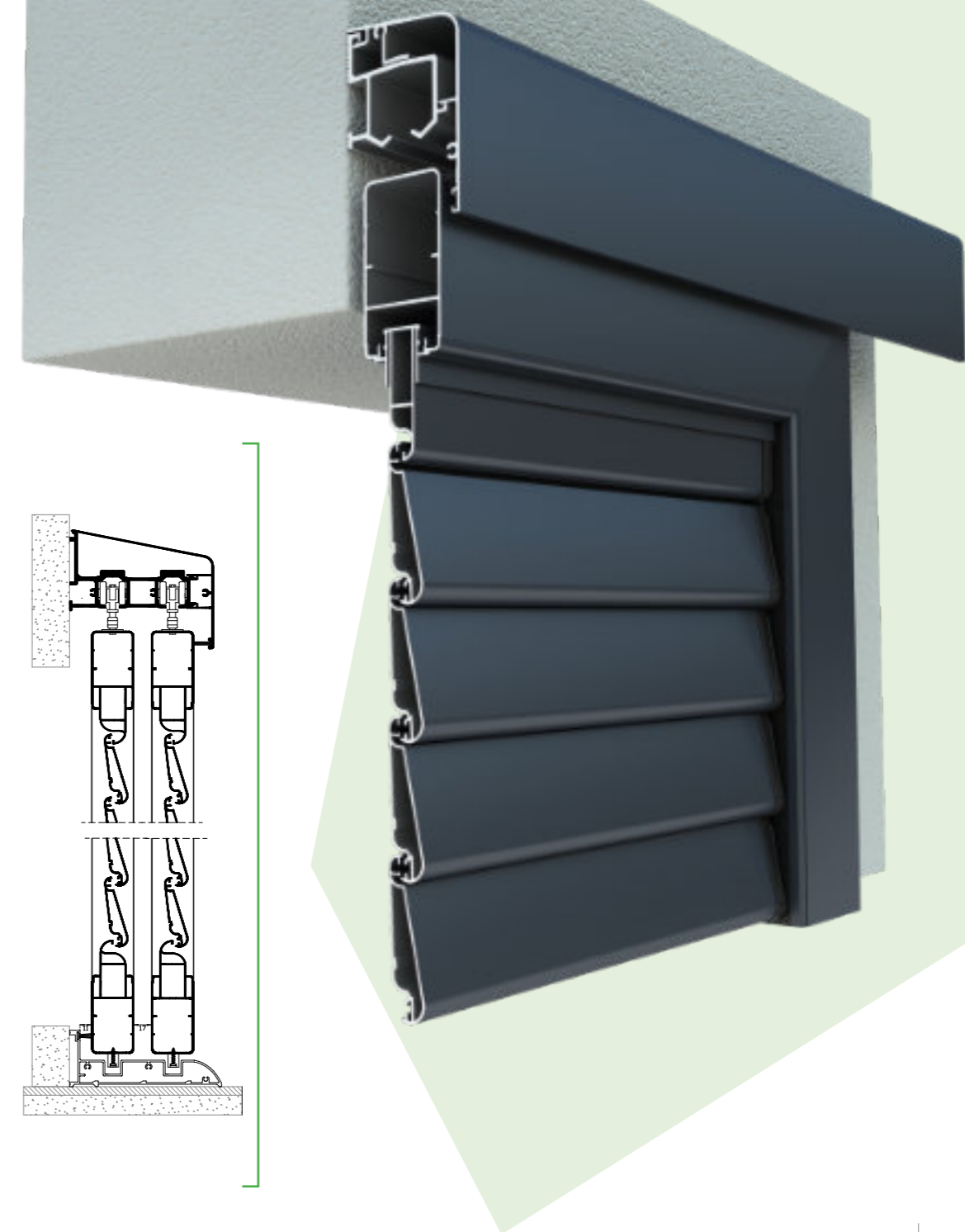
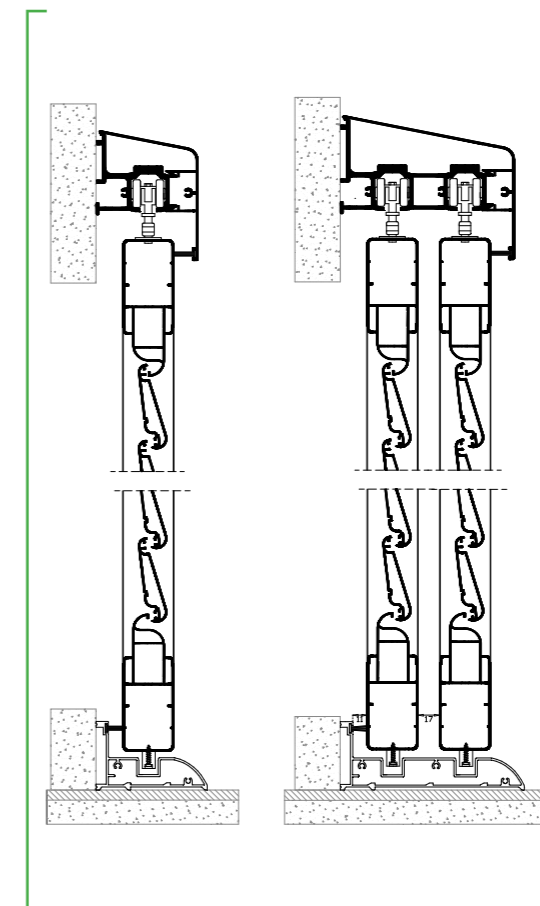

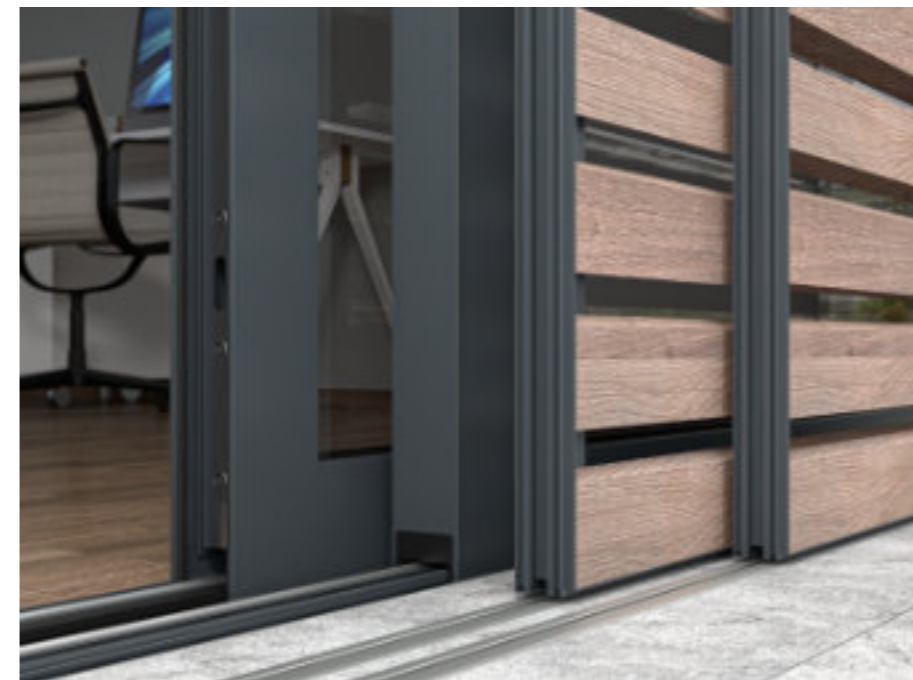

Drсна aluminijasta polkna v raznih izvedbah implementacije izboljšajo videz vsakega objekta, zato predstavljajo edinstveno izbiro pri vseh arhitekturnih projektih.



Edinstvena rešitev



Zaščitna funkcija



Estetski videz



13

FLY

EUX drsno polkno z okvirom

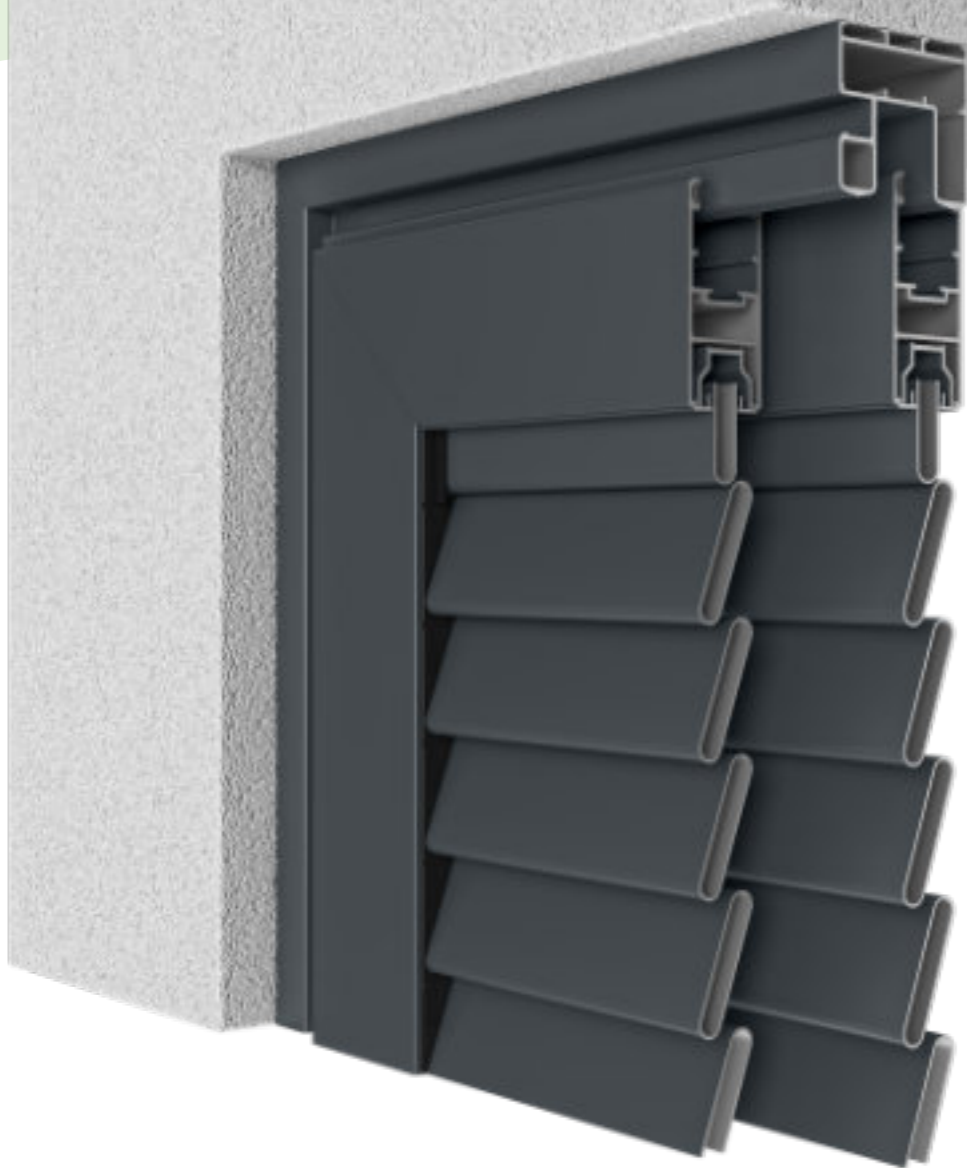

ENOSTAVNOST

Drsno polkno Fly je zelo preprost in praktičen model drsnih sistemov, ki se uporabljajo pri odprtinah večjih dimenzij.

Pogosto se uporabljajo za senčenje teras, lož ali zunanjih ut. Zaradi svoje funkcionalnosti in preprostosti so zelo pomemben estetski detajl na pročeljih sodobnih objektov.

Drsna polkna Fly omogočajo vgradnjo enojnega vodila do več zaporednih parnih ali neparnih vodil, odvisno od zahtev objekta.

Drsna krila se s pomočjo ročaja z notranje strani zapirajo v dveh točkah, z zunanje strani pa je omogočeno premikanje po vodilih, vgrajenih v tlak.

Drsna krila so v izvedbi s fiksnimi ali premičnimi lamelami ali v raznih izvedbah imitacije lesa.

Fly drsna polkna

Navpični prerez

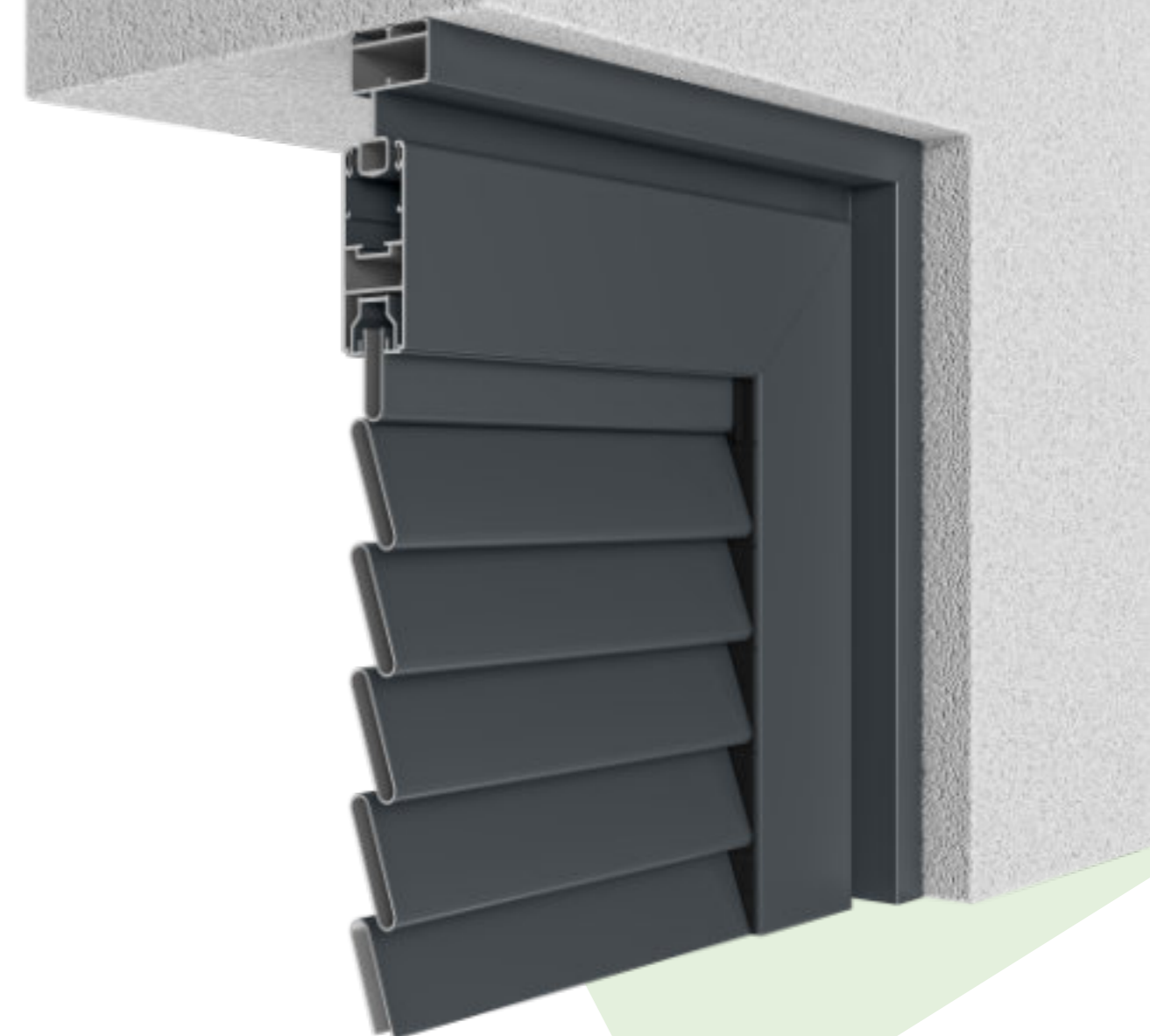
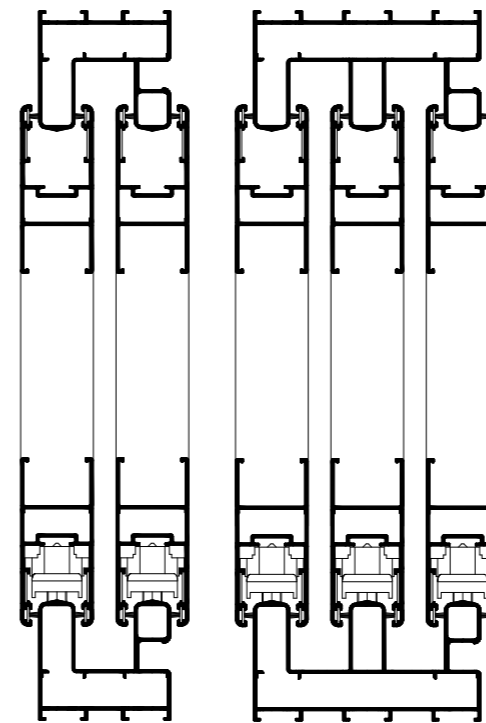



Zaradi svoje funkcionalnosti in preprostosti so zelo pomemben estetski detajl na pročeljih sodobnih objektov.



Sodobna rešitev



Praktičnost



Estetski videz

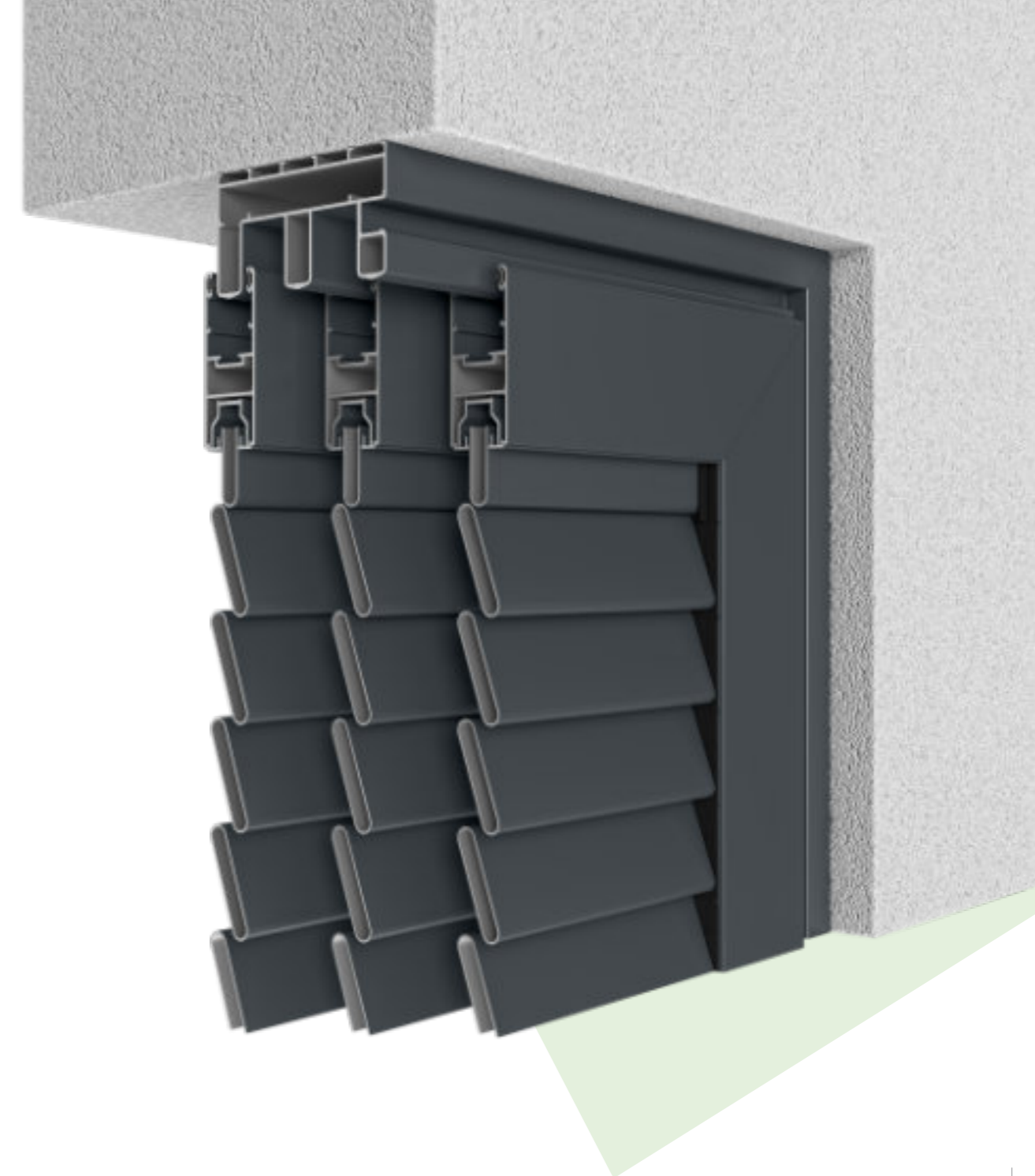

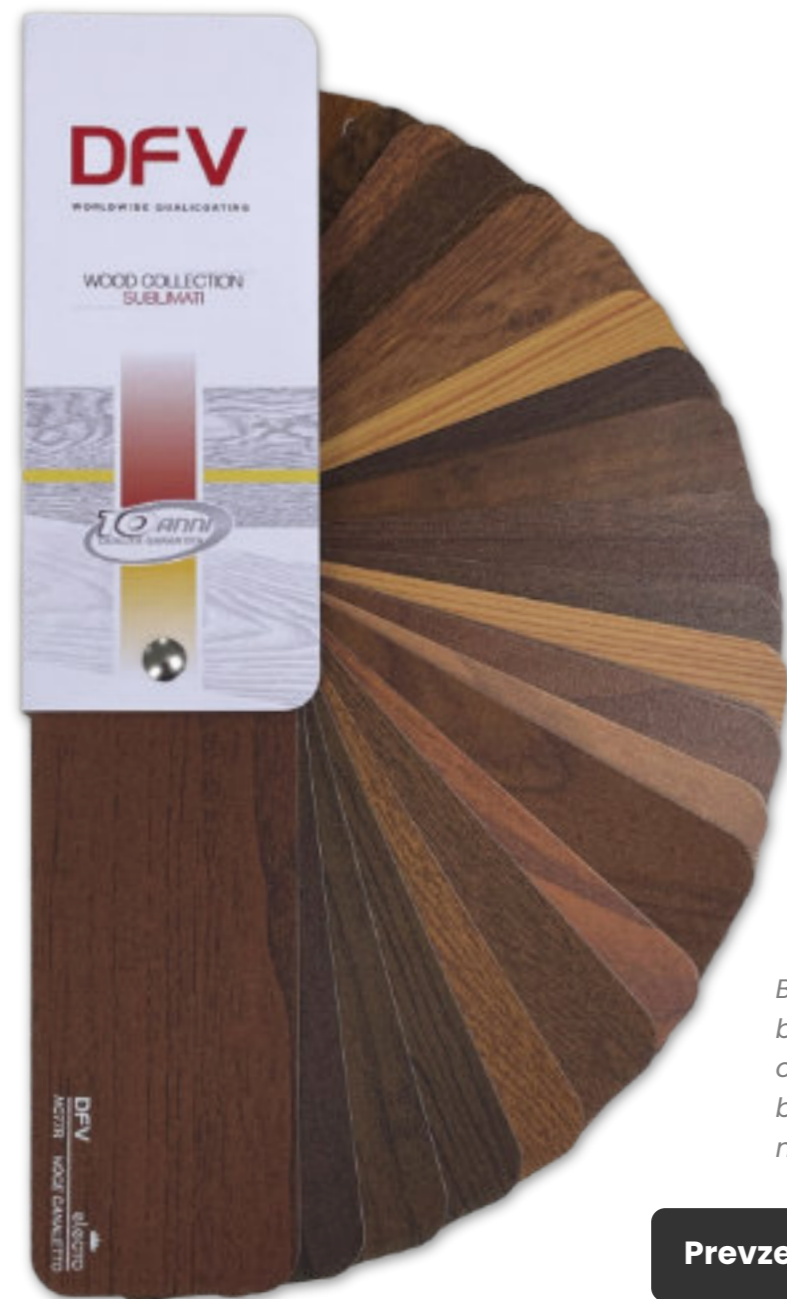

Barve, ki so vedno na voljo v našem skladišču, so bela, rjava, zelena, antracit siva, barvi temnega oreha in zlatega hrasta. Prosimo vas, da za druge barve pošljete povpraševanje o razpoložljivosti in možnosti nakupa.

Prezemite certifikat o kakovosti RAL barv →



MOŽNOSTI RAL BARV

Vsa EUX polkna so na voljo v različnih RAL barvah in imitacijah lesa z močnejšo zaščito za morske razmere (Qualicoat „Seaside“).

“ *Posebna kolekcija vključuje sijajne, mat in hrapave barve ter med drugim marmor, antik in rustikalni učinek.* ”

RAL barve dobimo z enostavnim postopkom, ki sestoji iz “barvanja” aluminijastih profilov v vse barvne variante RAL karte, z uporabo termo reaktivnih poliestrskih barv v prahu.

Ta vrsta zaključne obdelave vključuje tudi teksturirano, kovinsko in točkasto končno obdelavo. Proces dekoracije profila zagotavlja zelo visoke standarde in veliko trdnost.

Aluminijasti profili so premazani s slojem prahu, ki s pomočjo samodejnega aplikatorja ustvarja drevesne letnice.





ROČAJI ZA ODPIRANJE POLKEN

1 TIP 6028 – Standardni ročaj

EUX polkna nudijo več sistemov odpiranja in zapiranja kril, od **modernih pololiv** do **rustikalnih ročajev s kovinsko prečko**.

2 Samodejno dvižno zapiralo

3 Starinsko zapiralo na zaklop

4 TIP 6027 – ekstra plitev ročaj (H = 21 mm)

5 TIP 6022 – plitev ročaj (H = 33,7 mm)





ROČICE ZA ODPIRANJE LAMEL

EUX omogoča več variacij za odpiranje lamel, od katerih vsak na svoj način omogoča **reguliranje vdora svetlobe** skozi lamele.

- A > Pritrdilna ročica
- B > Pomožni valj
- C > Vzvodni valj
- D > Plitki valj
- E > Vgradni vzvodi
- F > Mini Krik

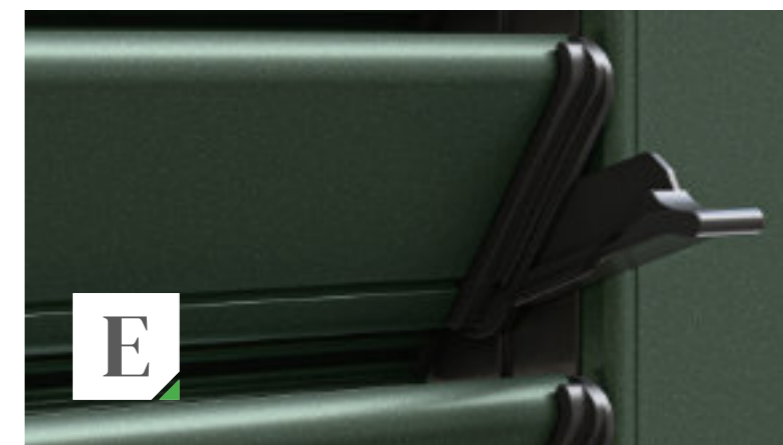



DRŽALA POLKENSKEGA KRILA

- 1** TIP 1 - Standardno PVC držalo polkenskega krila
- 2** TIP 2 - Standardno kovinsko držalo polkenskega krila
- 3** TIP 3 - Kovinsko inox SAVIO držalo polkenskega krila
- 4** TIP 4 - Kovinsko BLOKANT držalo polkenskega krila

V ponudbi najdete **več različic držal polkenskih kril**.
Nekatere opcije zahtevajo vrtanje v fasado ali kamen, pri drugih opcijah vrtanje ni potrebno.

- 5** TIP 5 - Magic Block držalo polkenskega krila na tečaju
- 6** TIP 6 - Nadgradno držalo polkenskega krila

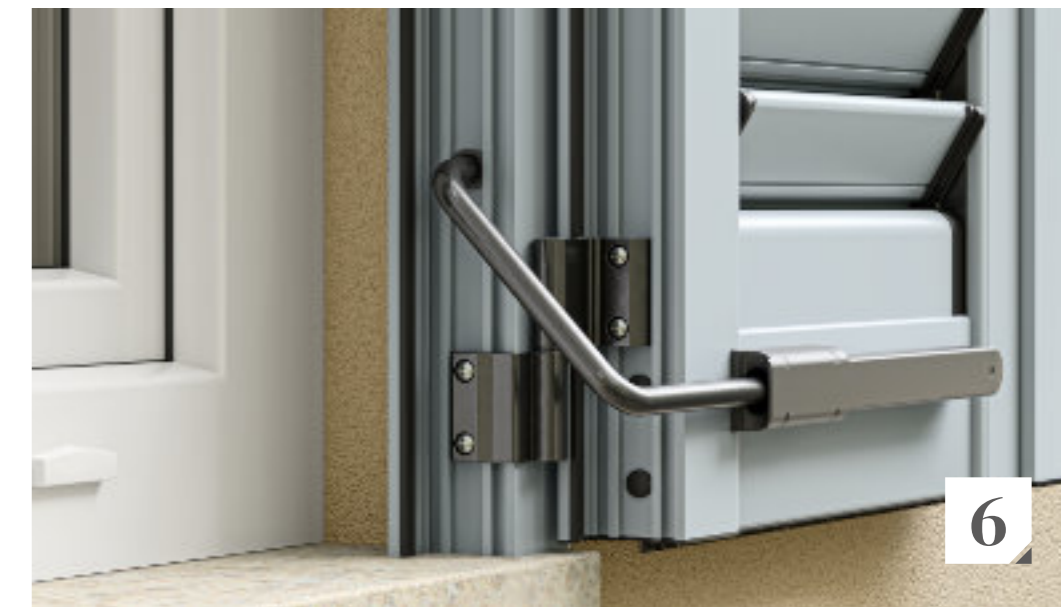

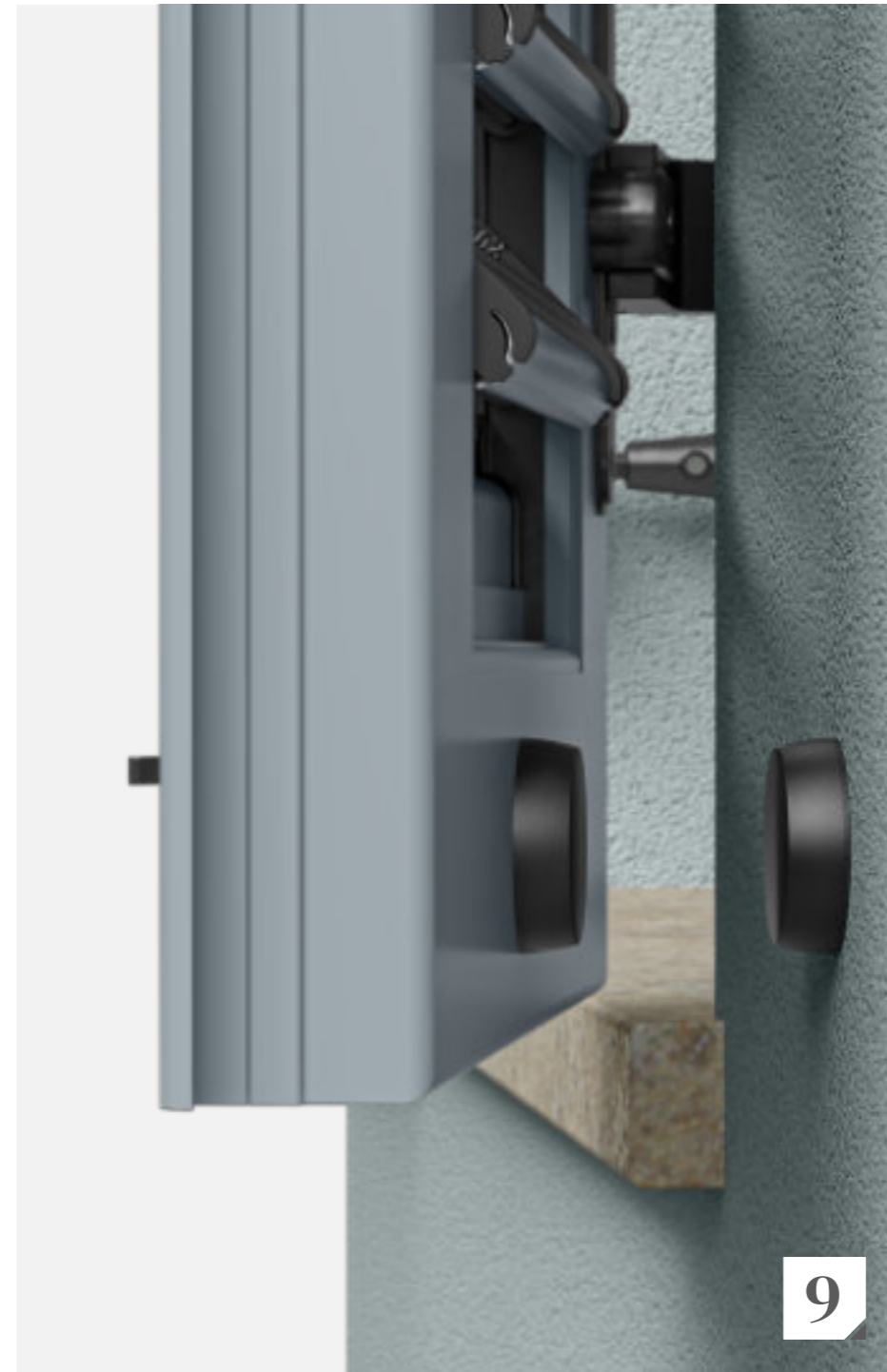

7 TIP 7
COBRA držalo polkenskega krila

8 TIP 8
Samodejno varovalo na tečaju

9 TIP 9
Magnetno držalo polkenskega krila

10 TIP 10
Kovinsko dvižno držalo



JZ
Enokrilni vrtljivi

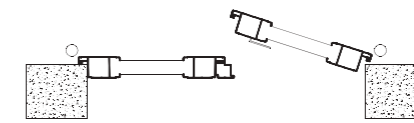

DZ
Dvokrilni vrtljivi

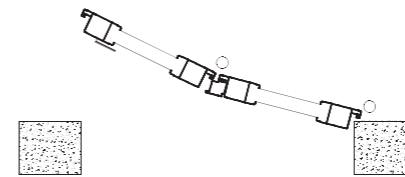

DP
Dvokrilni preklopni

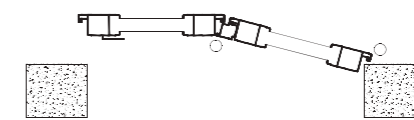

DP-LIB
Dvokrilni preklopni

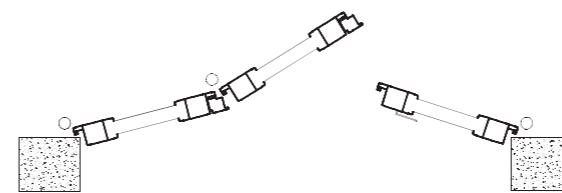

TP
Trokrilni preklopni

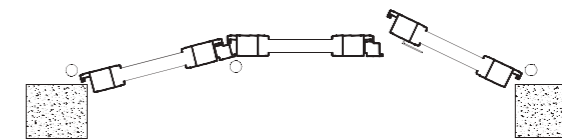

TP-LIB
Trokrilni vrtljivi

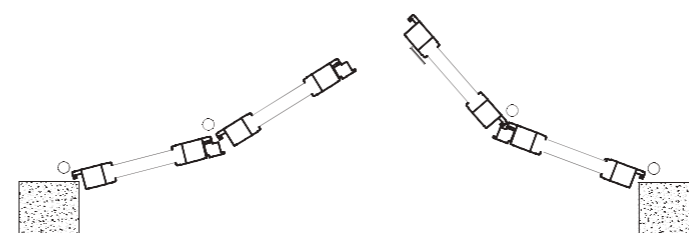

CP
Četverokrilni preklopni

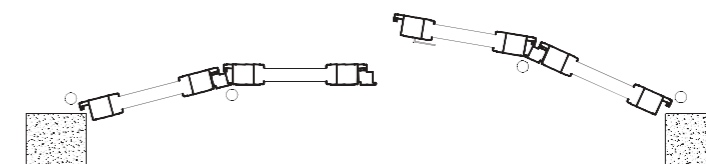

CP-LIB
Četverokrilni vrtljivi



DISTRIBUCIJA EUX POLKEN

Osnovna ideja podjetja Euro Tim d. o. o. je ustvariti veleprodajno distribucijsko mrežo na področju Republike Hrvaške in sosednjih držav. Svojim partnerjem omogočamo nemoteno preprodajo EUX polken, pri tem pa jim nudimo konkurenčne tržne pogoje in stalno tehnično, prodajno in marketinško podporo.

- 1 | Hrvaška 2 | Italija 3 | Slovenija 4 | Bosna in Hercegovina
5 | Madžarska 6 | Romunija 7 | Slovaška 8 | Črna gora

“ *Začnimo poslovno sodelovanje, postanite eden od distributerjev EUX polken na svojem področju!* ”

Dogovorimo se za nakup vrhunskih EUX polken! Polkna lahko poiščete in kupite tudi pri naših distributerjih ter se v sodelovanju z njimi dogovorite za najpreprostejši način izdelave in montaže.

Izvedite več o možnostih distribucije →

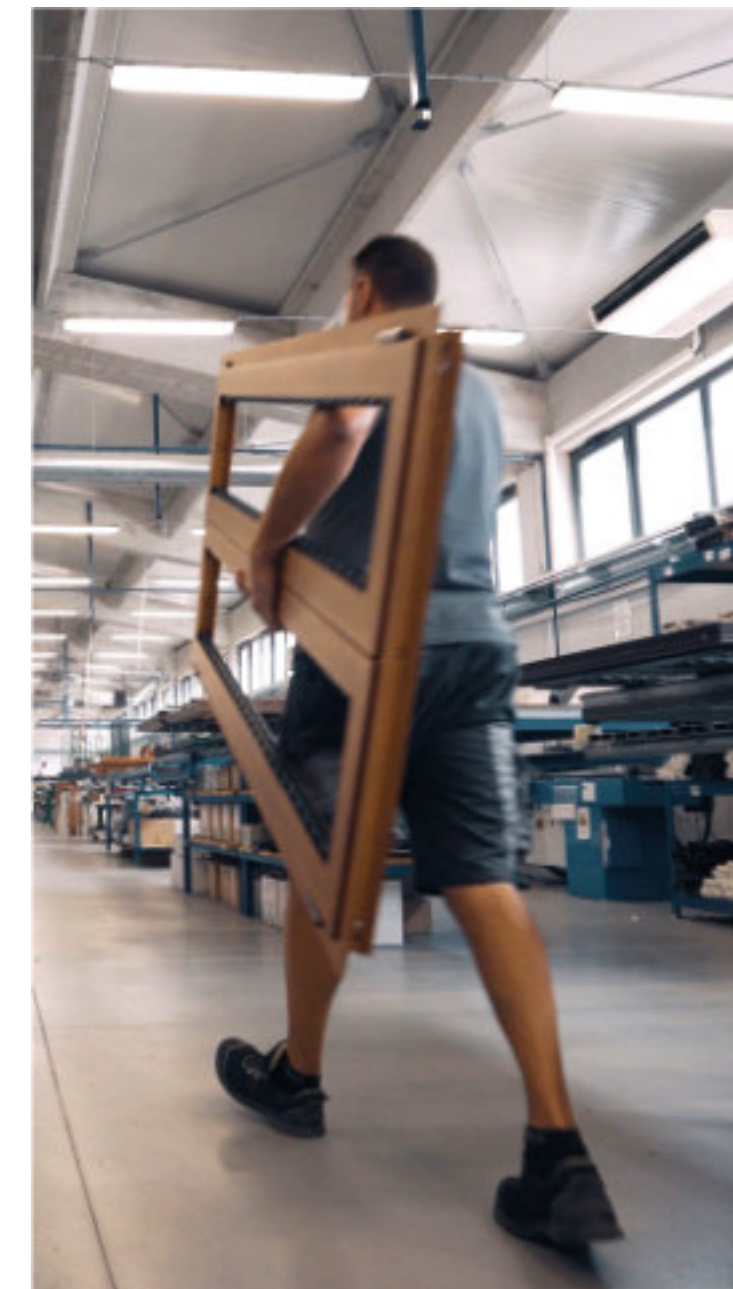



CERTIFICIRANO POSLOVANJE

Z vpeljavo mednarodno priznanih certifikatov je podjetje EURO TIM d. o. o. dvignilo konkurenčnost družbe na domačem in tujem trgu ter izboljšalo vrsto poslovnih procesov v družbi: finance in računovodstvo, upravljanje s človeškimi viri, upravljanje s sredstvi, logistiko, marketing, prodajo, nabavo, strateško planiranje, nadzor in nove tehnologije, oziroma usklajevanje tehničnih in tehnoloških aspektov.

Vpeljava certifikata se je pozitivno odrazila na celotnem poslovanju družbe, z ohranjanjem certificiranega sistema poslovanja smo zagotovili kakovost proizvodnje na visoki ravni. Vpeljava standardov v poslovne procese ter dokumentacijo v papirni in digitalni obliki, nam je omogočila preprostejše, hitrejše in učinkovitejše odvijanje poslovnih procesov v in izven podjetja.

➤ **Prezemite certifikate naših polken!**

Zaria



Dinata



Harmonia



SeaSide

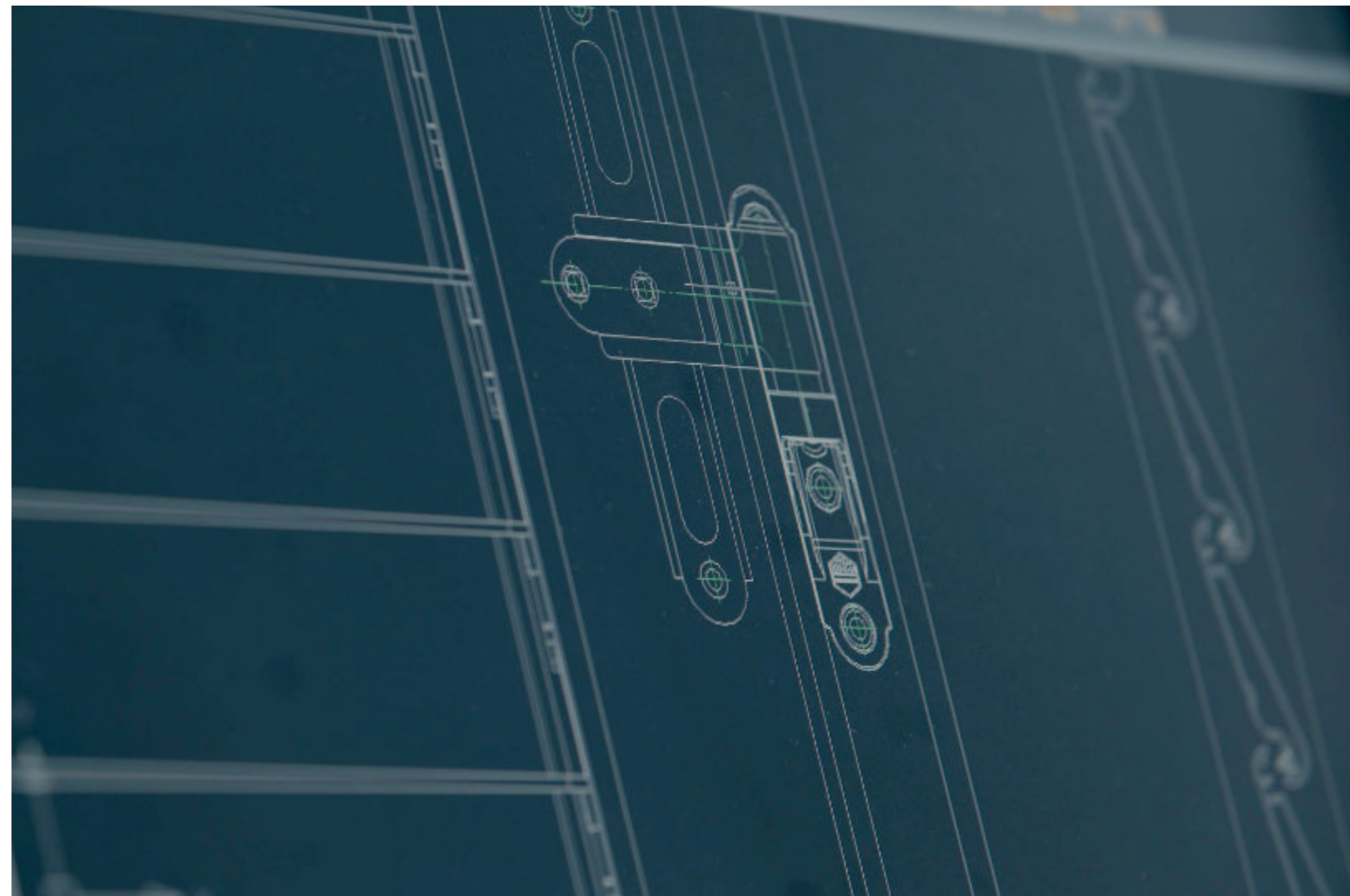

EUX[®]